

A smiling hiker in a blue jacket and orange beanie is climbing a snowy mountain slope. The hiker is wearing a blue puffy jacket, a bright orange knit beanie with a pom-pom, and black gloves. They are using two trekking poles with orange handles and black shafts. The background shows a rugged, snow-covered mountain landscape with rocky outcrops and a clear blue sky. The overall scene is bright and energetic.

KOMPERDELL

www.komperdell.com

WORKBOOK
2020/21



Thomas Dresen
THOMAS DRESSEN
3-FACHER WELTCUPSIEGER

Anna Veith
ANNA VEITH
2-FACHE
GESAMTWELTCUP SIEGERIN

Henrik Kristoffersen
HENRIK KRISTOFFERSEN
RIESENSLALOM
WELTMEISTER

THE CHOICE OF CHAMPIONS

Die erfolgreichsten Rennläufer vertrauen auf die Ausrüstung von Komperdell.

© GEPA-PICTURES



Petra Vlhova
PÉTRA VLHOVA



Marco Schwarz
MARCO SCHWARZ



Ilka Stuhec
ILKA STUHEC



Hannes Reichelt
HANNES REICHELT

INNOVATION

liegt uns im Blut und es hat sich viel getan seit den ersten Aluminium Rennstöcken. Wir werden aber auch in Zukunft wie besessen daran arbeiten, unsere Produkte noch leichter zu machen, und weiter zu verbessern, um unsere Athleten mit dem bestmöglichen Material auszurüsten und weiterhin immer einen Schritt voraus zu sein.

ZUSAMMENARBEIT MIT ATHLETEN

Die enge Zusammenarbeit mit unseren Spitzenathleten ist uns bei unseren Entwicklungen besonders wichtig. Das geringe Gewicht und höchste Qualität sind die Argumente auf die Erfolge unserer Athleten.

RACING WORLD CUP

Als einziger Hersteller designen,
entwickeln und produzieren wir
unser Carbon selbst.



Henrik Kristoffersen

HENRIK KRISTOFFERSEN
1X RIESENSLALOM WELTMEISTER
2x OLYMPISCHER MEDAILLENGEWINNER

© GEPA-PICTURES

MASSIVE VERSCHRAUBUNG
für bombenfesten Halt und kein
Verdrehen des Schlagschutzes

SCHLAGSCHUTZ
aus hochbelastbarem
thermoplastischem Kunststoff,
dämpft harte Schläge

SCHLAUFENSICHERUNG
macht Ausreißen nahezu
unmöglich

SCHRUMPFSCHLAUCH
zur Verstärkung des Rohres

WELTCUP-AUSSTATTUNG
hochfeste Materialien und präzise
Fertigung für höchste Ansprüche

SKICROSS SCHLAUFE
mit freien Händen am Startblock
sofort ins Rennen katapultiert

CARBON
sorgt für geringes Gewicht
und maximale Performance

WORLD CUP
.....

**NATIONALTEAM
CARBON SLALOM 12,3**

Längen: 100 - 140 cm
(in 5cm Schritten)

Eigenschaften:

- * Technik-Gummigriff mit Schlagschutz Worldcup
- * Rennschlaufe
- * Carbon, Ø 12,3 mm
- * Mini Rennsteller
- * Wolfram/Carbid Flexspitze

art. # 147 32 51-48

WORLD CUP
.....

**NATIONALTEAM
CARBON GS 12,3**

Längen: 105 - 140 cm
(in 5cm Schritten)

Eigenschaften:

- * Renngriff Duplo
- * Rennschlaufe
- * Carbon, Ø 12,3 mm
- * Abfahrtsteller
- * Wolfram/Carbid Flexspitze

art. # 147 32 54-48

WORLD CUP
.....

**NATIONALTEAM CARBON
SKICROSS 12,3 MM**

Längen: 105 - 140 cm
(in 5cm Schritten)

Eigenschaften:

- * Renngriff Duplo
- * Skicross-Schlaufe
- * Carbon, Ø 12,3 mm
- * Mini Rennsteller
- * Wolfram/Carbid Flexspitze

art. # 147 32 54-48 AW 24

SPITZEN & TELLER
extra stark verklebt



Anna Veith

ANNA VEITH
2-FACHE
GESAMTWELTCUP SIEGERIN

© GEPA-PICTURES

RENNGRIFF
bietet optimalen Halt
und sicheres Griffgefühl

GEBOGENES CARBON
mit aerodynamischer
Biegung für maximalen
Speed



WORLD CUP

**NATIONALTEAM
CARBON GS BENT**

Längen: 115 - 140 cm
(in 5 cm Schritten)

Eigenschaften:

- * Renngriff Duplo
- * Rennschlaufe
- * gebogenes Carbon, Ø 16/10 mm
- * Abfahrtsteller
- * Wolfram/Carbid Flexspitze

art. # 148 10 54-48



WORLD CUP

**NATIONALTEAM
CARBON SUPER-G**

Längen: 120 - 140 cm
(in 5 cm Schritten)

Eigenschaften:

- * Renngriff Duplo
- * Rennschlaufe
- * gebogenes Carbon, Ø 16/10 mm
- * Abfahrtsteller
- * Wolfram/Carbid Flexspitze

art. # 148 10 52-48



WORLD CUP

**NATIONALTEAM
CARBON DOWNHILL**

Längen: 120 - 140 cm
(in 5 cm Schritten)

Eigenschaften:

- * Renngriff Duplo
- * Rennschlaufe
- * gebogenes Carbon, Ø 16/10 mm
- * Abfahrtsteller
- * Wolfram/Carbid Flexspitze

art. # 148 10 53-48



WORLD CUP

**NATIONALTEAM
PROFI 19 MM**

Längen: 100 - 135 cm
(in 5 cm Schritten)

Eigenschaften:

- * Renngriff Gummi
- * Rennschlaufe
- * Alu 7075-T6, Ø 19 mm
- * Mini Rennsteller
- * Wolfram/Carbid-Spitze

art. # 144 42 01-48



PETRA VLHOVA
RIESENALOM-WELTMEISTERIN

© GEPA-PICTURES

HIGH PERFORMANCE CARBON

Eigens entwickelte Carbonfaser, kombiniert mit einzigartiger Fertigungstechnik. Das ergibt unsere besten Carbonschäfte mit Belastungswerten bis zu 200 kg.



NATIONALTEAM CARBON

Längen: 110 - 135 cm
(in 5 cm Schritten)

- Eigenschaften:**
- * Renngriff Duplo
 - * Powder Strap
 - * Carbon, Ø 13/9 mm
 - * Mini Rennsteller
 - * Wolfram/Carbid Flexspitze

art. # 146 42 01-48

JUNIOR-EDITION

Perfekter Rennstock aus extra leichtem Carbon für die Sieger von morgen!



NATIONALTEAM CARBON JUNIOR

Längen: 85 - 110 cm
(in 5 cm Schritten)

- Eigenschaften:**
- * Renngriff Gummi
 - * Powder Strap
 - * Carbon, Ø 13/9 mm
 - * Mini Rennsteller
 - * Carbidspitze

art. # 146 42 02-48

POWDER STRAP
einfacher Einstieg
bei maximalem Halt

RACING ALUMINIUM

Wir sind die erfolgreichste Rennsportmarke der Geschichte.



Thomas Dresen

THOMAS DRESSEN
3-FACHER WELTCUPSIEGER

© GEPA-PICTURES

POWDER STRAP
einfacher Einstieg
bei maximalem Halt

SUPER-G STOCK
aus hochfestem 7075-T6
Aluminium mit aerodynami-
scher Super-G Biegung

HIGH-END ALUMINIUM
Beigaben von Zink und Magnesium,
sowie ein komplexes Legierun-
gsverfahren, ermöglichen extreme
Festigkeit, ähnlich wie Stahl.

**NATIONALTEAM
SUPER-G 18 MM**

Längen: 110 - 135 cm
(in 5cm Schritten)

Eigenschaften:

- * Renngriff Gummi
- * Powder Strap
- * Alu 7075-T6, Ø 18 mm
- * Abfahrtsteller
- * Wolfram/Carbid Flexspitze

art. # 134 42 02-48

**NATIONALTEAM
18 MM**

Längen: 110 - 135 cm
(in 5cm Schritten)

Eigenschaften:

- * Renngriff Gummi
- * Powder Strap
- * Alu 7075-T6, Ø 18 mm
- * Mini Rennsteller
- * Kronenspitze

art. # 134 42 01-48

JUNIOR-EDITION
Nationalteamstöcke aus
hochfestem Aluminium
für echtes Weltcup-Feeling

**NATIONALTEAM
SUPER-G JUNIOR**

Längen: 85 - 115 cm
(in 5cm Schritten)

Eigenschaften:

- * Strukturgriff PE
- * Powder Strap
- * Alu 7075-T6, Ø 16 mm
- * Abfahrtsteller
- * Carbidspitze

art. # 224 42 02-48

**NATIONALTEAM
JUNIOR**

Längen: 85 - 115 cm
(in 5cm Schritten)

Eigenschaften:

- * Strukturgriff PE
- * Powder Strap
- * Alu 7075-T6, Ø 16 mm
- * Mini Rennsteller
- * Carbidspitze

art. # 224 42 01-48

PROTECTION CARBON

Der leichteste Schlagschutz am Markt aus Carbon – optimaler Schutz für jeden Rennläufer.



INKLUSIVE
TRANSPORTSACK

LEADING EDGE

sorgt dafür, dass die Stange nach außen hin weggeschlagen wird



INDIVIDUELLE
ANPASSUNG
damit der
Schlagschutz
optimal abschließt

CARBON SCHIENBEINSCHUTZ WORLD CUP

art. # 8122-48 Adult

VERSTÄRKTE FLÄCHE

zum optimalen Schutz
vor der Stange



schließt optimal mit
dem Skischuh ab



MATERIAL IM ZENTRUM VERSTÄRKT

optimaler Schutz
vor abprallenden Stangen



FLEXIBLE AUSSENKANTE

passt sich optimal an
die Stärke des Unter-
armes/der Wade an

CARBON ELLENBOGENSCHUTZ WORLD CUP

art. # 8124-48

RACING PROTECTION



Luca Aerni
LUCA AERNI
 KOMBINATIONEN-WELTMEISTER

© GEPA-PICTURES

NÄHTE AUSSEN
keine störenden Nähte an den Fingern

GRIFFIGE HANDFLÄCHE
für besonders guten Halt

EXTRA BREITER KNÖCHELSCHUTZ
aus Carbon

RACING GLOVE
Größen: XS - XL
Eigenschaften:
* echtes Leder
* extra Wärmedämmung
* Knöchelschutz aus Carbon
* stoßabsorbierender Schaum an Fingern, Daumen und Handrücken

PADDING IM GÜRTELTIERPRINZIP
flexibler Schutz

art. # 6501-02

extra warm und aus echtem Leder

TOUGH STUFF MATERIAL
aus dem Motorsportbereich – extrem abriebfest

RACING LOBSTER
Größen: XS - XL
Eigenschaften:
* echtes Leder
* extra Wärmedämmung
* Knöchelschutz aus Carbon
* stoßabsorbierender Schaum an Fingern, Daumen und Handrücken

PRALLSCHUTZ

art. # 6502-02



SCHIENBEINSCHUTZ PROFI WORLD CUP

art. # 747-48 Adult
 art. # 151-48 Junior



SCHLAGSCHUTZ WORLD CUP

■ art. # 156-48
 ■ art. # 156-02



SCHLAGSCHUTZ PROFI

■ art. # 158-48
 ■ art. # 158-02



SCHLAGSCHUTZ BIG

■ art. # 153-48



SCHLAGSCHUTZ SMALL

■ art. # 152-48



ELLENBOGENSCHUTZ WORLD CUP

art. # 130-48 Adult
 art. # 129-48 Junior

RACING SUITS

Perfekt geschützt bei jedem Rennen. Optional mit integriertem Rückenprotektor.



OBERARMSCHUTZ →

→ **UNTERARMSCHUTZ**

→ **OBERSCHENKELSCHUTZ**

→ **KNIESCHUTZ**



AUCH FÜR DIE NACHWUCHSFAHRER

GRÖßENRATGEBER FÜR KINDER		
Größe	Unisex	Alter
116	XS	6 Jahre
128	S	8 Jahre
140	M	10 Jahre
152	L	12 Jahre

→ **EXTREM WARM**
durch Thermo Fleece Beschichtung

SCHULTERSCHUTZ →

→ **SCHULTERBLATT- & RÜCKENSCHUTZ**

→ **ELASTISCH**
4x

→ **4-WAY STRETCH MATERIAL**
für höchste Widerstandsfähigkeit und maximale Bewegungsfreiheit

FULL PROTECTOR RACE SUIT

Größen: Adult: XXS - XXL
Junior: 116 - 152

Eigenschaften:

- * mit integriertem Protektor am Rücken
- * spezielles Rennanzugmaterial
- * elastisch & atmungsaktiv
- * perfekter Schutz für Schulter, Ober- und Unterarm, Rücken, Hüfte, Oberschenkel und Knie
- * vorgeformter Schnitt – ideal abgestimmt auf die Rennlaufposition
- * Daumenschlaufen für perfekten Halt
- * Frontzipf

art. # 6307-02 Adult
art. # 6308-02 Junior



OBERARMSCHUTZ

UNTERARMSCHUTZ

OBERSCHENKELSCHUTZ

KNIESCHUTZ

AUCH FÜR DIE NACHWUCHSFAHRER

GRÖSSEN RATGEBER FÜR KINDER		
Größe	Unisex	Alter
116	XS	6 Jahre
128	S	8 Jahre
140	M	10 Jahre
152	L	12 Jahre

SCHULTERSCHUTZ

EXTREM WARM
durch Thermo Fleece Beschichtung

STEISSBEIN-SCHUTZ

4X ELASTISCH

4-WAY STRETCH MATERIAL
für höchste Widerstandsfähigkeit und maximale Bewegungsfreiheit

SLALOM RACE SUIT

Größen: Adult: XXS - XXL
Junior: 116 - 152

Eigenschaften:

- * perfekter Schutz für Ober- und Unterarm, Schulter, Hüfte, Steißbein, Oberschenkel & Knie
- * spezielles Rennanzugmaterial
- * elastisch & atmungsaktiv
- * vorgeformter Schnitt - ideal abgestimmt auf die Rennlaufposition
- * Daumenschlaufen für perfekten Halt
- * Frontzipf
- * ideal zu kombinieren mit FIS Approved Race Protector Pack (siehe S. 21)

art. # 6303-02 Adult
art. # 6304-02 Junior



ERFÜLLT DIE FIS NORM

RÜCKENSCHUTZ

mehrschichtiger Cross 6.0
Protector für optimalen Schutz

FLEX PACK

Größen: Adult: XXS - XL
Junior: 128 - 140 - 152

Eigenschaften:

- * mehrschichtiger Cross Flex Rückenprotector aus adaptivem Dual-Density Foam, EN-geprüft 1621-2
- * erfüllt die FIS Norm
- * anatomisch geformtes Rückenteil
- * neues vorgeformtes Gurtsystem für optimale Passform, einfach anzuziehen wie ein Rucksack
- * Protektoreinsatz sichtbar - Teil des Designkonzeptes
- * ultimative Bewegungsfreiheit
- * schlanker Nierengurt für beste Passform mit Klett und Flausch zu schließen

art. # 6362-213 Adult
art. # 6363-213 Junior

FULL PROTECTOR SLALOM SHIRT LONG

Größen: Adult: XS - XL
Junior: 116 - 152

Eigenschaften:

- * optimale Atmungsaktivität, angenehm zu tragen
- * mehrschichtiger Cross 6.0 Lite Rückenprotector aus adaptivem Dual-Density Foam, EN-geprüft 1621-2
- * perfekter Schutz für Rücken, Schulter, Schulterblätter, Ober- und Unterarme

art. # 6301-208 Adult
art. # 6302-208 Junior

PROTECTOR SLALOM SHIRT

Größen: Adult: XS - XL
Junior: 116 - 152

Eigenschaften:

- * optimale Atmungsaktivität, angenehm zu tragen
- * besonders körpernaher Schnitt
- * mehrschichtiger Protektoraufbau mit Dual-Density Foam
- * perfekter Schutz für Schulter, Schulterblätter, Ober- und Unterarme
- * Rückenform so konstruiert, dass Flex Pack darüber angezogen werden kann

art. # 6283-02 Adult
art. # 6284-02 Junior



**UNTERTEILUNG
IM HAUPTFACH**
für Helm, Brille
oder Schlagschutz



**NATIONALTEAM
SKI BOOT BAG**

- Eigenschaften:**
- * Skischuhe können im Hauptfach oder über die seitlichen Taschen (Trockensack) verstaut werden
 - * Unterteilung im Hauptfach (z.B. für Helm, Brille, Schlagschutz)
 - * einstellbare, gepolsterte Trageriemen, Brust- und Bauchgurt
 - * verstaubares Rückengurtsystem
 - * wasserfeste Unterbodenkonstruktion
 - * Außenmaße 60 x 50 x 35 cm
 - * Gesamtvolumen 72 l

art. # 6503-208

**WASSERFESTE UNTER-
BODENKONSTRUKTION**

SEITLICHE TASCHEN

Aufbewahrungsmöglichkeiten
für Skischuhe oder Helm



RÜCKENGURTSYSTEM
verstaubar



Packmaß
75 x 28 cm

bis zu 35 cm an beiden
Seiten erweiterbar
(Gesamtlänge von
220 cm möglich)



Personalisierung
möglich

Tragesystem kann individuell an
Schwerpunkt angepasst werden

2 innenliegende
Gurte zur Fixierung
der Skier

bis zu 70 cm erweiterbar
(Gesamtlänge von
220 cm möglich)

**NATIONALTEAM
EXPANDABLE POLE &
SKI BAG WITH WHEELS**

- Eigenschaften:**
- * Fassungsvermögen von bis zu 4 Paar Skiern, plus dazugehörigen Stöcken
 - * integrierte Gurte - rutschfeste Fixierung
 - * verstärkter und gepolsterter Boden
 - * integrierte Rollen
 - * Tragesystem kann individuell an Schwerpunkt angepasst werden
 - * Gesamtlänge von 150 cm/109,2 l
 - * auf einer Seite um bis zu 70 cm erweiterbar - 220 cm/160,16 l
 - * Packmaß 75 cm

art. # 6500-02

mittels Rollen kraftsparend
zu transportieren

**NATIONALTEAM
EXPANDABLE
POLE & SKI BAG**

- Eigenschaften:**
- * Fassungsvermögen von bis zu 4 Paar Skiern, plus dazugehörigen Stöcken
 - * integrierte Gurte - rutschfeste Fixierung
 - * reißfest und äußerst robust
 - * Gesamtlänge von 150 cm/109,2 l
 - * auf beiden Seiten um bis zu 35 cm erweiterbar - 220 cm/160,16 l

art. # 6414-02

CHAMP CARBON

Leichte Carbonstöcke für
den sportlichen Skifahrer im
original Rennlaufdesign.



CARBON CHAMPION GREEN HENRIK

Längen: 110 - 135 cm
(in 5 cm Schritten)

Eigenschaften:

- * Renngriff Gummi
- * breite Systemschlaufe
- * Carbon, Ø 13 mm
- * Mini Rennsteller
- * Flex Kronenspitze

art. # 146 23 28-10



CARBON CHAMPION PINK ANNA

Längen: 110 - 135 cm
(in 5 cm Schritten)

Eigenschaften:

- * Renngriff Gummi
- * breite Systemschlaufe
- * Carbon, Ø 13 mm
- * Mini Rennsteller
- * Flex Kronenspitze

art. # 146 23 29-10



CARBON CHAMPION YELLOW VINCENT

Längen: 110 - 135 cm
(in 5 cm Schritten)

Eigenschaften:

- * Renngriff Gummi
- * breite Systemschlaufe
- * Carbon, Ø 13 mm
- * Mini Rennsteller
- * Kronenspitze

art. # 146 23 30-10



CARBON CHAMPION RED MARCO

Längen: 110 - 135 cm
(in 5 cm Schritten)

Eigenschaften:

- * Renngriff Gummi
- * breite Systemschlaufe
- * Carbon, Ø 13 mm
- * Mini Rennsteller
- * Kronenspitze

art. # 146 23 31-10



CHAMPION GREEN HENRIK

Längen: 110 - 135 cm
(in 5 cm Schritten)

Eigenschaften:

- * Renngriff Gummi
- * breite Systemschlaufe
- * Alu 5083 Ø 18 mm
- * Mini Rennsteller
- * Kronenspitze

art. # 132 22 36-02



CHAMPION PINK ANNA

Längen: 110 - 135 cm
(in 5 cm Schritten)

Eigenschaften:

- * Renngriff Gummi
- * breite Systemschlaufe
- * Alu 5083 Ø 18 mm
- * Mini Rennsteller
- * Kronenspitze

art. # 132 22 37-02



CHAMPION YELLOW VINCENT

Längen: 110 - 135 cm
(in 5 cm Schritten)

Eigenschaften:

- * Renngriff Gummi
- * breite Systemschlaufe
- * Alu 5083 Ø 18 mm
- * Mini Rennsteller
- * Kronenspitze

art. # 132 22 38-02



CHAMPION RED MARCO

Längen: 110 - 135 cm
(in 5 cm Schritten)

Eigenschaften:

- * Renngriff Gummi
- * breite Systemschlaufe
- * Alu 5083 Ø 18 mm
- * Mini Rennsteller
- * Kronenspitze

art. # 132 22 40-02



CLOUD SERIES

Die leichtesten Carbonstöcke – 40% weniger Gewicht. Das spürst Du bei jedem Schwung.



1

CARBON

Die leichtesten Alpinstöcke der Welt – 40% weniger Gewicht im Vergleich zu herkömmlichen Carbonstöcken. Als einziger Hersteller verfügen wir über eine eigene Carbonfertigung und fertigen unsere Carbonschäfte selbst.

2

UNGLAUBLICH LEICHT

Schon mit dem ersten Griff zum Stock ist es deutlich spürbar was diesen Stock so besonders macht – extreme Leichtigkeit, kombiniert mit einem fantastischen Schwungsverhalten!

3

EDLE OPTIK

Die Stöcke highlighten jedes Outfit durch die puristische Optik, in der die einzelnen Carbonfasern sichtbar sind. Das edle Design besticht in unterschiedlichen Farbvarianten.

ALPINE CLOUD

Die leichtesten Alpinstöcke am Markt – 40% weniger Gewicht.



GRIFF AUS ECHTEM LEDER

3 YEAR SERVICE

HAUCHDÜNNES BAMBUSFURNIER auf Carbonrohr

POWERLOCK 3.0
hochfestes, eloxiertes Aluminium für maximale Haltekraft



CARBON CLOUD

Längen: 110 - 135 cm
(in 5cm Schritten)

Eigenschaften:

- * Foam Pistol Griff
- * Comfort Padded Strap
- * Carbon Cloud Ultralight, Ø 16 mm
- * Mini UL Teller
- * Aluminum Tip

- art. # 148 23 24-10 dark knight
- art. # 148 23 28-55 white knight
- art. # 148 23 25-10 snow rose
- art. # 148 32 01-126 rose gold



CARBON CLOUD BAMBOO VARIO

Abmessungen: verstellbar von 110 - 145 cm

Eigenschaften:

- * Ledergriff
- * Lederschlaufe mit Logo
- * 2-teilig:
Oberteil: Carbon mit Bamboo veredelt, Ø 16 mm
Unterteil: Carbon, Ø 14 mm
- * Powerlock 3.0 Verschluss
- * Regular UL Teller
- * Aluminum Tip

art. # 175 22 15-10



CARBON CLOUD BAMBOO

Längen: 110 - 135 cm
(in 5cm Schritten)

Eigenschaften:

- * Ledergriff
- * Lederschlaufe mit Logo
- * Carbon Featherlight, Ø 16 mm
- * mit Bamboo veredelt
- * Mini UL Teller
- * Aluminum Tip

art. # 148 22 20-10

ALPINE PURE

Für unsere Pure Serie verwenden wir nur ultraleichtes Carbon und hochwertigste Materialien.



CARBON PURE BLACK

Längen: 110 - 135 cm
(in 5 cm Schritten)

Eigenschaften:

- * Foam Pistol Griff
- * Comfort Padded Strap
- * Carbon, Ø 13 mm
- * Mini UL Teller
- * Aluminum Tip

art. # 146 22 18-10



CARBON PURE PEARL

Längen: 110 - 135 cm
(in 5 cm Schritten)

Eigenschaften:

- * Foam Pistol Griff
- * Comfort Padded Strap
- * Carbon, Ø 13 mm
- * Mini UL Teller
- * Aluminum Tip

art. # 146 22 19-55



CARBON PURE ROSEGOLD

Längen: 110 - 135 cm
(in 5 cm Schritten)

Eigenschaften:

- * Foam Pistol Griff
- * Comfort Padded Strap
- * Carbon, Ø 13 mm
- * Mini UL Teller
- * Aluminum Tip

art. # 146 32 01-126

ALPINE BOOSTER

Aus dem Rennlauf inspiriert und auf den sportlichen Pistenfahrer ausgerichtet.

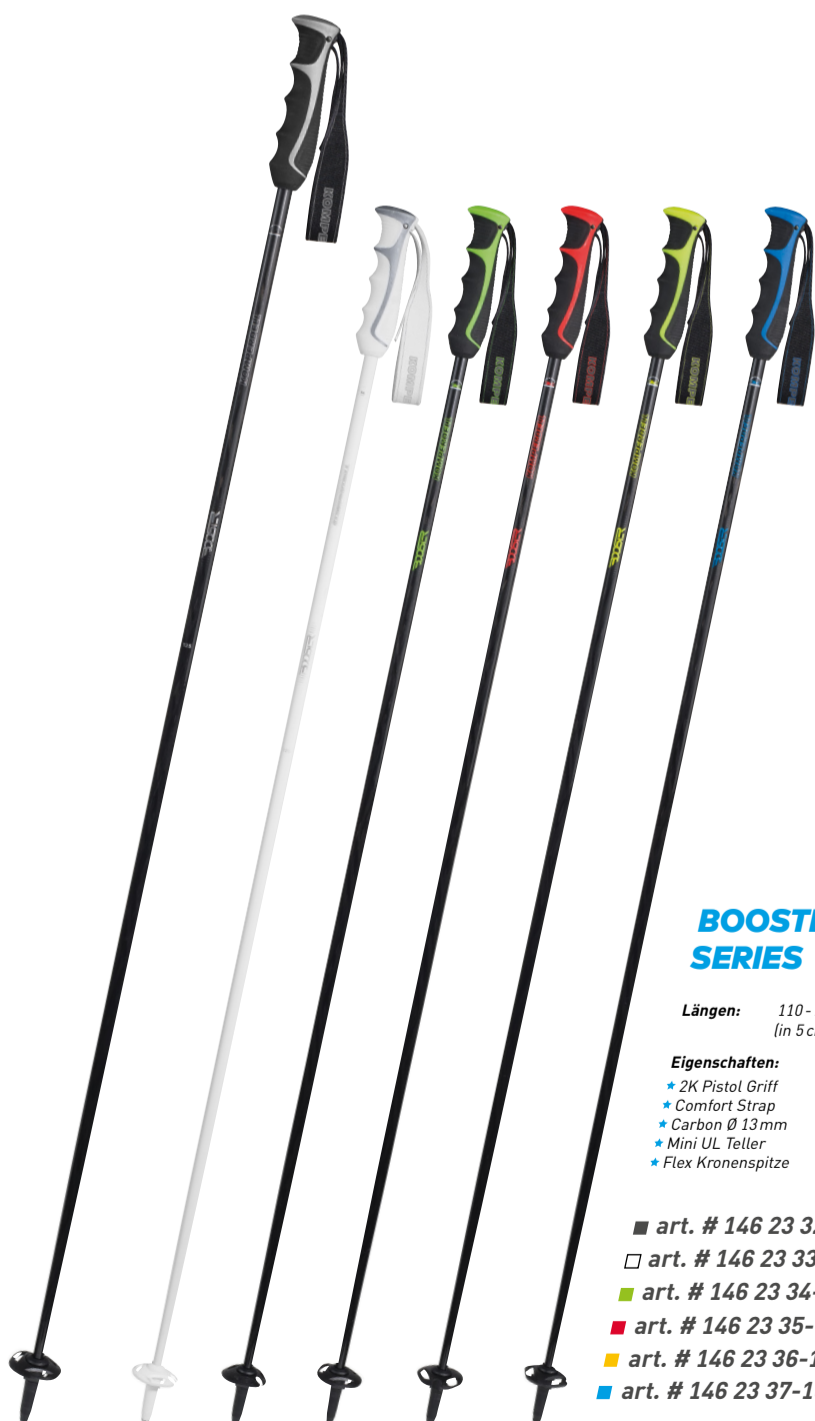

BOOSTER CARBON SERIES

Längen: 110 - 135 cm
(in 5 cm Schritten)

Eigenschaften:

- * 2K Pistol Griff
- * Comfort Strap
- * Carbon Ø 13 mm
- * Mini UL Teller
- * Flex Kronenspitze

- art. # 146 23 32-10 black
- art. # 146 23 33-01 white
- art. # 146 23 34-10 neon green
- art. # 146 23 35-10 infrared
- art. # 146 23 36-10 yellow
- art. # 146 23 37-10 blue



BOOSTER ALLOY SERIES

Längen: 110 - 135 cm
(in 5 cm Schritten)

Eigenschaften:

- * 2K Pistol Griff
- * Comfort Strap
- * Aluminium Ø 16 mm
- * Mini UL Teller
- * Flex Kronenspitze

- art. # 138 23 82-12 black
- art. # 138 23 83-01 white
- art. # 138 23 79-02 green
- art. # 138 23 80-02 infrared
- art. # 138 23 81-02 yellow

ALPINE BLAZER



BLAZER SERIES

Längen: 110 - 135 cm
(in 5 cm Schritten)

Eigenschaften:

- * Renngriff PU Soft
 - * Systemschlaufe
 - * Alu 5086, Ø 18 mm
 - * Mini UL Teller
 - * Kronenspitze
- art. # 132 22 41-12 black
■ art. # 132 22 42-48 green
■ art. # 132 22 43-03 red
■ art. # 132 22 44-04 blue

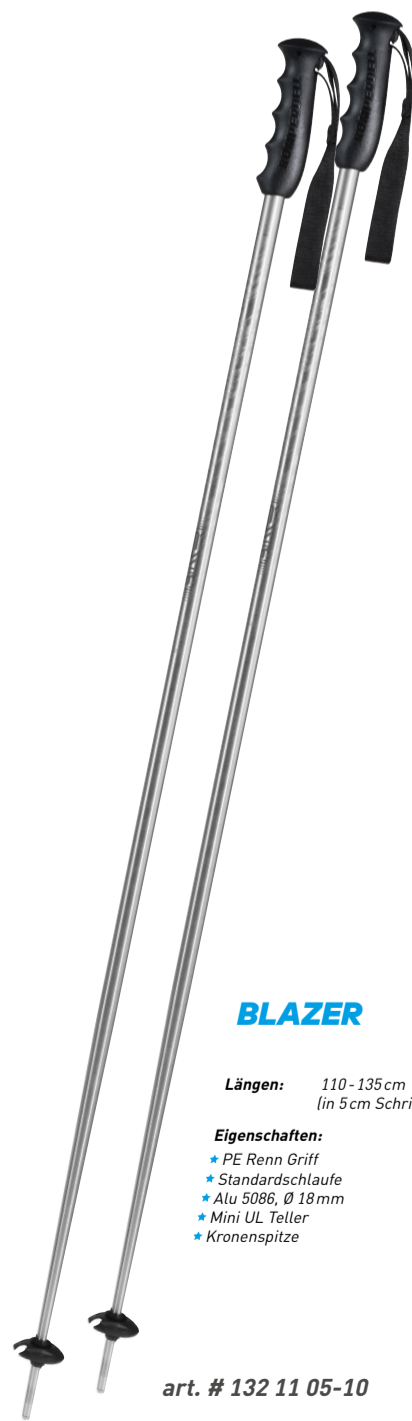

BLAZER

Längen: 110 - 135 cm
(in 5 cm Schritten)

Eigenschaften:

- * PE Renn Griff
- * Standardschlaufe
- * Alu 5086, Ø 18 mm
- * Mini UL Teller
- * Kronenspitze

art. # 132 11 05-10



ALPINE SCHNAPSSTOCK

Längen: 110 - 135 cm
(in 5 cm Schritten)

Eigenschaften:

- * Innenrohr für Spirituosen inkl. Trichter
- * Füllvolumen: ca. 0,2l/Stock
- * PE-Griff mit Schnapseinsatz
- * Standardschlaufe
- * Alu 7075 Ø 19 mm
- * Mini UL Teller
- * Kronenspitze

art. # 144 93 03-02

TRICHTER ZUM
BEFÜLLEN

ALPINE JUNIOR

Die Smash-Serie – verstellbar von 80-105 cm. Der Stock der mit dem Kind mitwächst.



SCHLITTERSET
optimal geeignet für die ersten Versuche im Schnee



3 YEAR SERVICE

3 YEAR SERVICE

TWISTLOCK MECHANISMUS
Dank des einfach zu bedienendem Verstellsystems kann die Länge ideal an das Kind angepasst werden

SMASH SERIES

Abmessungen: verstellbar von 80 - 105 cm

Eigenschaften:

- * PU Griff Junior
- * Standardschlaufe
- * Twist Lock Verstellsystem
- * 2-teilig:
- Alu 7075, Ø 16/14 mm
- * Renneller Vario
- * Kronenspitze

- art. # 164 32 01-48 green
- art. # 164 32 02-03 red
- art. # 164 32 03-14 pink

SABRE SMASH

Abmessungen: verstellbar von 80 - 105 cm

Eigenschaften:

- * Sabre Grip Junior
- * Twist Lock Verstellsystem
- * 2-teilig:
- Alu 7075, Ø 16/14 mm
- * Renneller Vario
- * Kronenspitze

art. # 164 32 04-48

KIDS SKI-SET

Größen: 60 cm
70 cm

- * Schlitterset für Anfänger
- * in zwei Längen erhältlich

- art. # 201-115 Spike Boys
- art. # 201-116 Lucy Girls

ALPINE CHAMP

Die Champ Junior Serie – für die Champions von morgen.



CHAMP JUNIOR SUPER-G HENRIK

Längen: 70 - 105 cm
(in 5 cm Schritten)

Eigenschaften:

- ★ Renngriff Kinder
- ★ Standardschlaufe
- ★ Alu 5086, Ø 16 mm, gebogen
- ★ Mini Rennteller
- ★ Kronenspitze

art. # 221 22 05-02



CHAMP JUNIOR SUPER-G ANNA

Längen: 70 - 105 cm
(in 5 cm Schritten)

Eigenschaften:

- ★ Renngriff Kinder
- ★ Standardschlaufe
- ★ Alu 5086, Ø 16 mm, gebogen
- ★ Mini Rennteller
- ★ Kronenspitze

art. # 221 22 06-02



CHAMP JUNIOR HENRIK

Längen: 70 - 105 cm
(in 5 cm Schritten)

Eigenschaften:

- ★ Renngriff Kinder
- ★ Standardschlaufe
- ★ Alu 5086, Ø 14 mm
- ★ Mini Rennteller
- ★ Kronenspitze

art. # 211 22 12-02



CHAMP JUNIOR ANNA

Längen: 70 - 105 cm
(in 5 cm Schritten)

Eigenschaften:

- ★ Renngriff Kinder
- ★ Standardschlaufe
- ★ Alu 5086, Ø 14 mm
- ★ Mini Rennteller
- ★ Kronenspitze

art. # 211 22 13-02



CHAMP JUNIOR ALICE

Längen: 70 - 105 cm
(in 5 cm Schritten)

Eigenschaften:

- ★ Renngriff Kinder
- ★ Standardschlaufe
- ★ Alu 5086, Ø 14 mm
- ★ Mini Rennteller
- ★ Kronenspitze

art. # 211 22 14-02



SABRE GRIP
der Sicherheitsgriff
ohne Schlaufe



GREEN RUSH

Längen: 70 - 105 cm
(in 5 cm Schritten)

- Eigenschaften:**
- * Sabre Grip Junior
 - * Alu 5083, Ø 14 mm
 - * Rennsteller
 - * Kronenspitze

art. # 211 22 07-48



BRIGHT YELLOW

Längen: 70 - 105 cm
(in 5 cm Schritten)

- Eigenschaften:**
- * Renngriff Kinder
 - * Juniorschlaufe
 - * Alu 5083, Ø 14 mm
 - * Rennsteller
 - * Kronenspitze

art. # 211 33 05-15



REALLY PINK

Längen: 70 - 105 cm
(in 5 cm Schritten)

- Eigenschaften:**
- * Renngriff Kinder
 - * Juniorschlaufe
 - * Alu 5083, Ø 14 mm
 - * Rennsteller
 - * Kronenspitze

art. # 211 22 08-28



EVERGREEN

Längen: 70 - 105 cm
(in 5 cm Schritten)

- Eigenschaften:**
- * Renngriff Kinder
 - * Juniorschlaufe
 - * Alu 5083, Ø 14 mm
 - * Rennsteller
 - * Kronenspitze

art. # 211 22 09-48

ALPINE JUNIOR

Bei unseren Juniorstöcken stehen wir für farbenfrohe Designs in einer einzigartigen hochwertigen Optik.



BLUE BOOST

Längen: 70 - 105 cm
(in 5 cm Schritten)

- Eigenschaften:**
- * Renngriff Kinder
 - * Juniorschlaufe
 - * Alu 5083, Ø 14 mm
 - * Rennsteller
 - * Kronenspitze

art. # 211 22 10-04



RED PEAK

Längen: 70 - 105 cm
(in 5 cm Schritten)

- Eigenschaften:**
- * Renngriff Kinder
 - * Juniorschlaufe
 - * Alu 5083, Ø 14 mm
 - * Rennsteller
 - * Kronenspitze

art. # 211 22 11-03



CHALLENGER

Längen: 70 - 105 cm
(in 5 cm Schritten)

- Eigenschaften:**
- * Kinder Jet Griff
 - * Juniorschlaufe
 - * Alu 5083, Ø 14 mm
 - * Rennsteller
 - * Kronenspitze

art. # 211 11 03-10

NORDIC XC CX-80

Die leichtesten & steifsten Stöcke für maximale Geschwindigkeit.



NORDIC CX-80 NATIONAL TEAM

Längen: individuelle
Längen Anpassung
140/150/160/170/180 cm

Eigenschaften:

- * besonders griffiger Nordic 2K Kork Griff
- * Click-In Race Schlaufe
- * Carbon, Ø 16 mm
- * Rohrgewicht 80g/150cm/Durchbiegung 15 mm
- * Nordic Track UL Teller
- * Wolfram/Carbid Spitze

art. # 520 23 11-10

NORDIC CX-80 TRACK

Längen: 120 - 180 cm
(in 5 cm Schritten)

Eigenschaften:

- * ultraleichter Nordic EVA Griff
- * Click-In Race Schlaufe
- * Carbon, Ø 16 mm
- * Rohrgewicht 80g/150cm/Durchbiegung 15 mm
- * Nordic Track UL Teller
- * Wolfram/Carbid Spitze

art. # 520 23 12-10

Rembrandtin

GRÖSSENTABELLE FÜR SKATING & RACING

Person	Person
140 cm	120 cm
145 cm	125 cm
150 cm	130 cm
155 cm	135 cm
160 cm	140 cm
165 cm	145 cm
170 cm	150 cm
175 cm	155 cm
180 cm	160 cm
185 cm	165 cm
190 cm	170 cm
195 cm	175 cm
200 cm	180 cm



NORDIC XC CX-100

Click-In 2.0 – einfachste Bedienung kombiniert mit einer ergonomisch perfekten Schlaufe.



NATURKORK GRIFF
schweißabsorbierend
und leicht

EVA FOAM GRIFF
der leichteste Griff
in unserem Programm

BIATHLON STRAP
als Zusatzausstattung
erhältlich



NORDIC CX-100 CORK

Längen: 120 - 180 cm
(in 5 cm Schritten)

Eigenschaften:

- besonders griffiger Nordic 2K Kork Griff
- Click-In Race Schlaufe
- Carbon, Ø 16mm
- Rohrgewicht 100g/150cm/Durchbiegung 17,5mm
- Nordic Trail UL Teller
- Wolfram/Carbid Spitze

art. # 520 23 13-10



NORDIC CX-100 FOAM

Längen: 120 - 180 cm
(in 5 cm Schritten)

Eigenschaften:

- ultraleichter Nordic EVA Griff
- Click-In Race Schlaufe
- Carbon, Ø 16mm
- Rohrgewicht 100g/150cm/Durchbiegung 17,5mm
- Nordic Trail UL Teller
- Wolfram/Carbid Spitze

■ art. # 520 23 14-10 yellow

■ art. # 520 23 15-10 red

■ art. # 520 23 16-10 pink

GRÖSSENTABELLE FÜR SKATING & RACING

Person	Stange
140 cm	120 cm
145 cm	125 cm
150 cm	130 cm
155 cm	135 cm
160 cm	140 cm
165 cm	145 cm
170 cm	150 cm
175 cm	155 cm
180 cm	160 cm
185 cm	165 cm
190 cm	170 cm
195 cm	175 cm
200 cm	180 cm

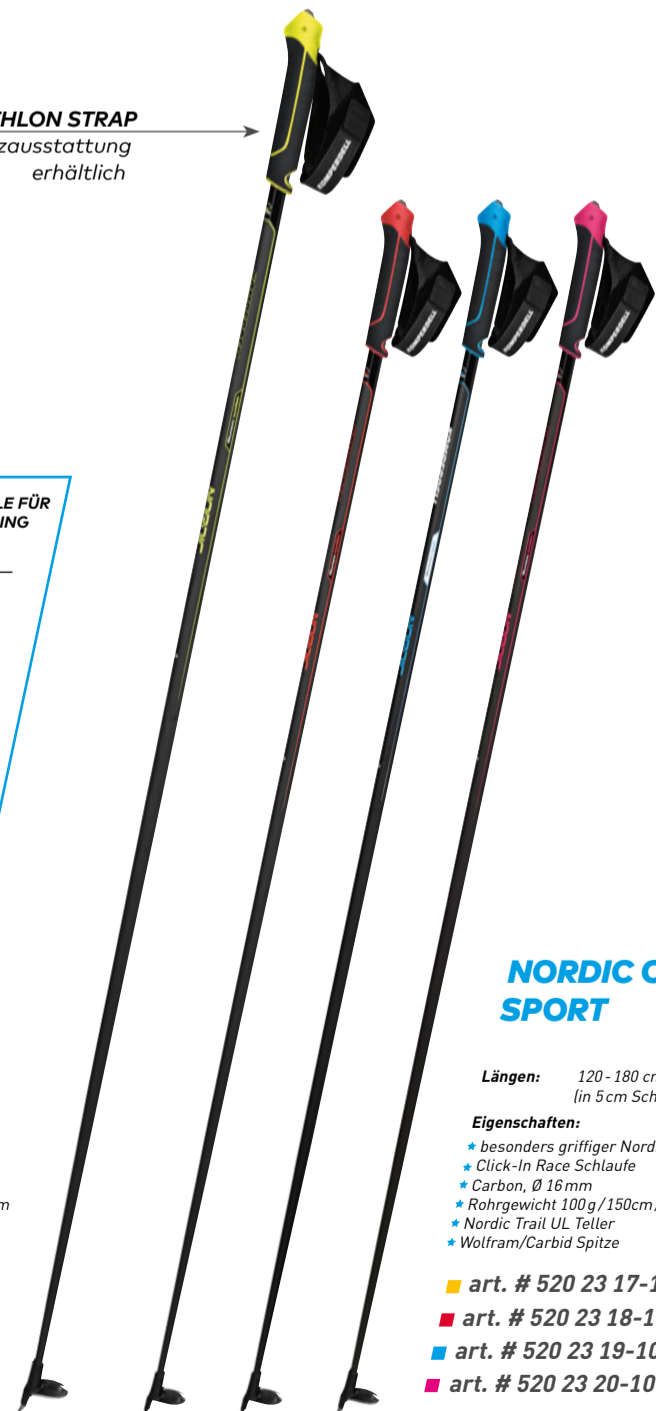

NORDIC CX-100 SPORT

Längen: 120 - 180 cm
(in 5 cm Schritten)

Eigenschaften:

- besonders griffiger Nordic 2K Gummi Griff
- Click-In Race Schlaufe
- Carbon, Ø 16mm
- Rohrgewicht 100g/150cm/Durchbiegung 17,5mm
- Nordic Trail UL Teller
- Wolfram/Carbid Spitze

■ art. # 520 23 17-10 yellow

■ art. # 520 23 18-10 red

■ art. # 520 23 19-10 blue

■ art. # 520 23 20-10 pink

NORDIC XC CX-130



2K GUMMIGRIFF
besonders griffig

BIATHLON STRAP
als Zusatzausstattung
erhältlich

CX-130
unser Einsteiger Schaft

GRÖSSENTABELLE FÜR SKATING & RACING

Person	Person
140 cm	120 cm
145 cm	125 cm
150 cm	130 cm
155 cm	135 cm
160 cm	140 cm
165 cm	145 cm
170 cm	150 cm
175 cm	155 cm
180 cm	160 cm
185 cm	165 cm
190 cm	170 cm
195 cm	175 cm
200 cm	180 cm

NORDIC CX-130 TRACK

Längen: 120 - 180 cm
(in 5 cm Schritten)

Eigenschaften:

- * besonders griffiger Nordic 2K Gummi Griff
- * Click-In Race Schlaufe
- * Carbon, Ø 16mm
- * Rohrgewicht 130g/150cm/Durchbiegung 20mm
- * Nordic Trail UL Teller
- * Wolfram/Carbid Spitze

■ art. # 520 23 21-10 yellow
■ art. # 520 23 22-10 red

NORDIC TI-150 FOAM

Längen: 120 - 170 cm
(in 5 cm Schritten)

Eigenschaften:

- * ultraleichter Nordic EVA Griff
- * Click-In Race Schlaufe
- * Alu 7075-T6, Ø 16mm
- * Nordic Trail UL Teller
- * Wolfram/Carbid Spitze

art. # 524 23 11-02

NORDIC XC VARIO

Ideal für Touren im Backcountry und abseits der Loipen.



NORDIC ADVENTURE VARIO

Abmessungen: verstellbar von 110 - 150 cm

- Eigenschaften:**
- * Nordic Foam Griff
 - * gepolsterte Nordic Schlaufe
 - * 2-teilig:
 - * Alu, Ø 18/16 mm
 - * Powerlock 3.0 Verschluss
 - * BC Nordic Teller
 - * Nordic Stahlspitze

art. # 184 23 64-02



NORDIC ADVENTURE

Längen: 120 - 160 cm (in 5 cm Schritten)

- Eigenschaften:**
- * Nordic Foam Griff
 - * gepolsterte Nordic Schlaufe
 - * Alu 5086, Ø 16 mm
 - * BC Nordic Teller
 - * Nordic Stahlspitze

art. # 522 23 10-02

GRÖSSENTABELLE FÜR CLASSIC & TOURING

Person	Größe
140 cm	110 cm
145 cm	115 cm
150 cm	120 cm
155 cm	125 cm
160 cm	130 cm
165 cm	135 cm
170 cm	140 cm
175 cm	145 cm
180 cm	150 cm
185 cm	155 cm
190 cm	160 cm
195 cm	165 cm
200 cm	170 cm



NORDIC CLASSIC

Längen: Adult: 120 - 160 cm
Junior: 90 - 115 cm (in 5 cm Schritten)

- Eigenschaften:**
- * Nordic XC Griff
 - * Nordic Classic Schlaufe
 - * Alu 5086, Ø 16 mm
 - * XC Standardteller
 - * Stahlspitze

art. # 522 11 02-10 Adult
art. # 222 11 21-10 Junior



RENTAL CARBON

Hochwertiges Carbon mit
2 Jahren Bruchgarantie.

➔ **DAS UMFASSENDSTE VON KOMPERDELL
JE VORGESTELLTE RENTAL PROGRAMM**
Bei uns bekommen Sie vom richtigen Stock
über Protektoren bis hin zum Schneeschuh
die optimalen Verleih-Produkte.

➔ **INDIVIDUELLE AUFDRUCKE**
Schon ab kleinsten Mengen können wir Stöcke,
Protektoren oder Schneeschuhe personalisieren
und mit individuellen Aufdrucken versehen.

➔ **GARANTIELEISTUNGEN WIE KEIN ANDERER**
Da wir von der Qualität unserer Produkte absolut
überzeugt sind, geben wir auf alle Carbonstöcke
2 Saisonen Bruchgarantie.

STOCKSPITZEN FARBSYSTEM für Längenerkennung aller Verleihstöcke (Längen in cm)

70	75	80	85	90
95	100	105	110	115
120	125	130	135	

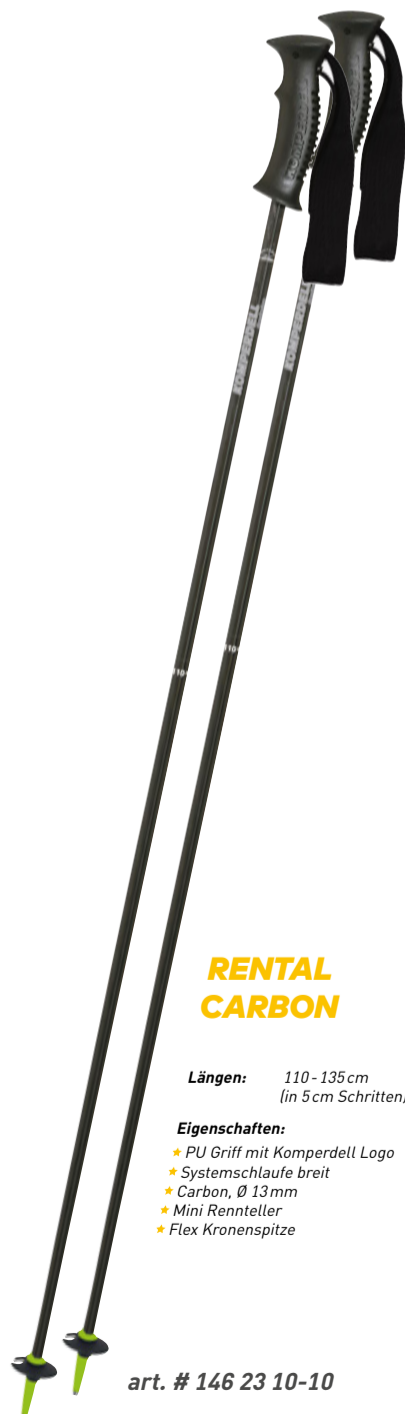

RENTAL CARBON

Längen: 110 - 135 cm
(in 5 cm Schritten)

Eigenschaften:

- ★ PU Griff mit Komperdell Logo
- ★ Systemschleife breit
- ★ Carbon, Ø 13mm
- ★ Mini Rennsteller
- ★ Flex Kronenspitze

art. # 146 23 10-10

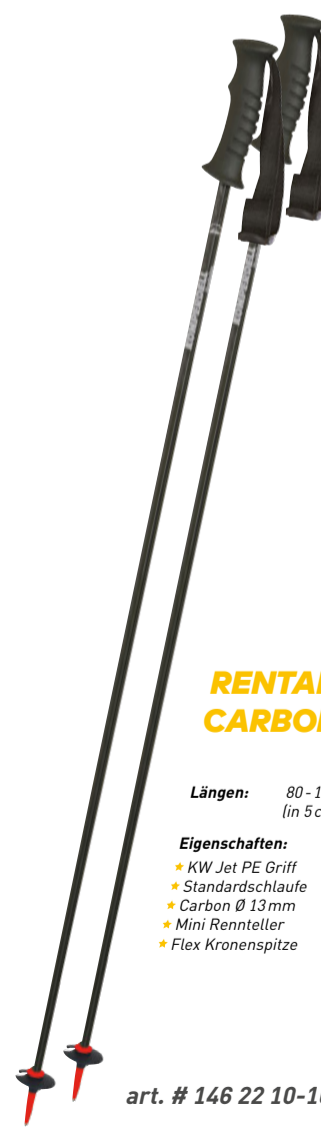

RENTAL CARBON JUNIOR

Längen: 80 - 105 cm
(in 5 cm Schritten)

Eigenschaften:

- ★ KW Jet PE Griff
- ★ Standardschleife
- ★ Carbon Ø 13mm
- ★ Mini Rennsteller
- ★ Flex Kronenspitze

art. # 146 22 10-10

OPTIONALE GRIFFE:



EVA FOAM GRIP

art. # 847-02



LIGHTNING DUPLO GRIP

art. # 8047-110

RENTAL ALUMINIUM

Mit Teleskopstöcken gibt es immer die passende Länge für Ihre Kunden im Geschäft.



STOCKSPITZEN FARBSYSTEM

für Längenerkennung aller Verleihstöcke (Längen in cm)

70	75	80	85	90
95	100	105	110	115
120	125	130	135	



RENTAL VARIO

Abmessung: verstellbar von: 105 - 135 cm

Eigenschaften:

- ★ PU Griff mit Komperdell Logo
- ★ Systemschlaufe breit
- ★ Alu 7075-T6, Ø 18/16 mm
- ★ Twist Lock Verstellsystem
- ★ Mini Rennteller
- ★ Kronenspitze

art. # 184 22 08-02



RENTAL VARIO JUNIOR

Abmessung: verstellbar von: 80 - 105 cm

Eigenschaften:

- ★ KW Jet PE Griff
- ★ Standardschlaufe
- ★ Alu 7075-T6, Ø 16/14 mm
- ★ Twist Lock Verstellsystem
- ★ Mini Rennteller
- ★ Kronenspitze

art. # 164 22 02-02



RENTAL SOFT CLEAR THERMO

Längen: 110 - 135 cm
(in 5 cm Schritten)

Eigenschaften:

- ★ PU-Softgriff
- ★ Systemschlaufe breit
- ★ Alu 7075-T6, Ø 19 mm
- ★ Thermo beschichtet
- ★ Mini Rennteller
- ★ Kronenspitze

art. # 144 23 09-10



RENTAL JUNIOR

Längen: 70 - 105 cm
(in 5 cm Schritten)

Eigenschaften:

- ★ KW Jet PE-Griff
- ★ Juniorschlaufe
- ★ Alu 5083, Ø 16 mm
- ★ Mini Rennteller
- ★ Kronenspitze

art. # 221 23 09-10



NORDIC ADVENTURE VARIO

Abmessungen: verstellbar von 110 - 150 cm

Eigenschaften:

- ★ Nordic Foam Griff
- ★ gepolsterte Nordic Schlaufe
- ★ 2-teilig: Alu 7075, Ø 18/16 mm
- ★ Powerlock 3.0 Verschluss
- ★ BC Nordic Teller
- ★ Nordic Stahlspitze

art. # 184 23 64-02

RENTAL SNOWSHOES

Besonders leichter & stabiler Schneeschuh, der den Verleihkunden viel Freude bereitet.



POWDER TRAIL 2

Abmessungen: Packmaß: 84 cm
verstellbar von 105 - 145 cm

Eigenschaften:

- ★ EVA Foam Griff
- ★ breite Systemschlaufe
- ★ 2-teilig:
- ★ Alu 7075-T6, Ø 18/16mm
- ★ Powerlock 3.0 Verschluss
- ★ Vario Winterteller
- ★ Vario Wolfram/Carbid Flexspitze

art. # 184 23 54-10

84 cm



TRAILMASTER SNOWSHOE

Größen: T25 - bis 100 kg (inkl. Gepäck)
T30 - bis 120 kg (inkl. Gepäck)

Eigenschaften:

- ★ besonders widerstandsfähiges und schneeabweisendes Hypalon Decking
- ★ leichter Aluminium Rahmen eloxiert
- ★ leichte Front-Claw unter den Ballen in Kombination mit den seitlich in den Rahmen integrierten Ice Rails sorgen für maximale Traktion
- ★ Tour Bindung, passend für jede Schuhgröße und normales Outdoor Schuhwerk
- ★ Heel Lift

■ art. # 6366-10 T25

■ art. # 6365-10 T30



TRAILBLAZER SNOWSHOE

Größen: T22 - bis 80 kg (inkl. Gepäck)

Eigenschaften:

- ★ besonders widerstandsfähiges und schneeabweisendes Hypalon Decking
- ★ leichter Aluminium Rahmen eloxiert
- ★ leichte Front-Claw unter den Ballen in Kombination mit den seitlich in den Rahmen integrierten Ice Rails sorgen für maximale Traktion
- ★ Tour Bindung, passend für jede Schuhgröße und normales Outdoor Schuhwerk
- ★ Heel Lift

art. # 6367-10 T22



RENTAL PROTECTION

Geprüft & zertifiziert nach EN 1621-2 – unbeschränkt mehrschlagfähig und waschbar.



ERFÜLLT DIE FIS NORM



EAN-CODES & INDIVIDUELLER LOGOAUFDRUCK MÖGLICH



FLEX PACK

Größen: Adult: XXS - XL
Junior: 128 - 140 - 152

- Eigenschaften:**
- * mehrschichtiger Cross Flex Rückenprotektor aus adaptivem Dual-Density Foam, EN-geprüft 1621-2
 - * erfüllt die FIS Norm
 - * anatomisch geformtes Rückenteil
 - * neues vorgeformtes Gurtsystem für optimale Passform, einfach anzuziehen wie ein Rucksack
 - * Protektoreinsatz sichtbar - Teil des Designkonzeptes
 - * ultimative Bewegungsfreiheit
 - * schlanker Nierengurt für beste Passform mit Klett und Flausch zu schließen

art. # 6362-213 Adult
art. # 6363-213 Junior

BALLISTIC VEST JUNIOR

Größen: 116 - 152

- Eigenschaften:**
- * mehrschichtiger Cross 6.0 Junior Rückenprotektor aus adaptivem Dual-Density Foam, EN-geprüft 1621-2
 - * 360° Rundumschutz - höchste Schutzwerte
 - * leicht und flexibel

- art. # 6321-202 orange
- art. # 6321-209 pink
- art. # 6321-208 lime



CARBON SNOWSHOES

Der leichteste Schneeschuh in
einem Guss komplett aus Carbon.

100% CARBON

50% leichter – nur 593 Gramm

CARBON AIR FRAME

leichteste Hohlraumkonstruktion

DECKING & CARBONRAHMEN

komplett aus einem Guss gefertigt

LIVE ACTION HINGE

für den Kick im Schnee

AGGRESSIVE STAHL KRALLEN DIREKT IN DEN RAHMEN INTEGRIERT

unglaubliche Traktion auf Eis & Schnee

Um einen um bis zu 50 % leichteren Schneeschuh zu fertigen, mussten wir nicht nur von Aluminium zu Carbon wechseln, sondern auch komplett den traditionellen Weg, Schneeschuhe zu fertigen, überdenken. Herkömmliche Schneeschuhe bestehen immer aus einem Rahmen und einem Decking. Unsere Carbon Schneeschuhe werden in einem Guss aus Carbon gefertigt. Das spart Gewicht und macht den gesamten Schuh enorm widerstandsfähig. Unser Carbon Schneeschuh ist so leicht – das kann man fast nicht glauben, das muss man erlebt haben!

SNOWSHOE CARBON

50% weniger Gewicht und unglaubliche Traktion auf Eis und Schnee begeistern dich bei jedem Schritt.



EASY STEP-IN BINDUNG
einfacher Einstieg garantiert,
sitzt fest, aber angenehm, engt nicht ein



CARBON AIR FRAME 25

Größen: S, M, L

Eigenschaften:

- * integral gebautes Carbon Decking
- * besonders leichter, Hollow Core Carbon Rahmen
- * Ice Rail Claws sorgen für maximale Traktion
- * Heel Lift
- * Easy Step-In Bindung mit Schnellverschluss, passend für jede Schuhgröße und normales Outdoor Schuhwerk, besonders guter Halt

art. # 6508-10



COMPOSITE AIR FRAME

Größen: S, M, L

Eigenschaften:

- * integral gebautes Carbon Decking
- * besonders leichter, Hollow Core Carbon Rahmen
- * Ice Rail Claws sorgen für maximale Traktion
- * Heel Lift
- * Easy Step-In Bindung mit Schnellverschluss, passend für jede Schuhgröße und normales Outdoor Schuhwerk, besonders guter Halt

art. # 6368-10

FREERIDE FATSO

FATSO ist Kult - der Stock der
wahren Freerider.



POWERLOCK 3.0
hochfestes, eloxiertes
Aluminium für maximale
Haltekraft

107 cm

EISFLANKENTELLER
passt sich 28° der
Hangneigung an

FATSO CARBON TEAM VARIO

Abmessungen: Packmaß: 107 cm
verstellbar von 110 - 140 cm

Eigenschaften:

- ★ Fatso 430 Griff
- ★ Powder Padded Strap
- ★ 2-teilig:
 - Oberteil: Alu 7075-T6, Ø 16 mm
 - Unterteil: Carbon, Ø 14 mm
- ★ Powerlock 3,0 Verschluss
- ★ XL Eisflankenteller
- ★ Eisflanken Wolfram/Carbid Spitze

EISFLANKENTELLER
passt sich 28° der
Hangneigung an

art. # 175 20 05-10

FATSO 7075

Längen: 110 - 135 cm
(in 5 cm Schritten)

Eigenschaften:

- ★ Fatso 430 Griff
- ★ Powder Strap
- ★ Alu 7075-T6, Ø 18 mm
- ★ Eisflankenteller
- ★ Eisflanken Wolfram/Carbid Spitze

- art. # 134 23 01-04 blue
- art. # 134 23 02-48 green
- art. # 134 23 03-33 berry
- art. # 134 23 04-100 peacock

TOURING DESCENT

Das sportliche Griffgefühl aus dem Rennlauf vereint mit der Funktionalität eines Tourenstocks.



3 YEAR SERVICE

97 cm



POWERLOCK 3.0
hochfestes, eloxiertes
Aluminium für maximale
Haltekraft

DESCENT CARBON ROCKSLEEVE VARIO

Längen: Packmaß: 97 cm
verstellbar von 110 - 140 cm

Eigenschaften:

- * Pistol 2K Griff
- * Powder Padded Strap
- * Rubber grip mit THERMOZONE
- * 2-teilig:
Oberteil: Alu 7075-T6, Ø 18mm
Unterteil: Carbon Rocksleeve, Ø 16mm
- * Eisflankenteller
- * Eisflanken Wolfram/Carbid Spitze
- * Powerlock 3.0 Verschluss

■ art. # 184 23 74-10



DESCENT CARBON ROCKSLEEVE THERMO

Längen: 105 - 135 cm
(in 5 cm Schritten)

Eigenschaften:

- * Pistol 2K Griff
- * Powder Padded Strap
- * Rubber grip mit THERMOZONE
- * Carbon Rocksleeve, Ø 16mm
- * Eisflankenteller
- * Eisflanken Wolfram/Carbid Spitze

■ art. # 148 23 29-10

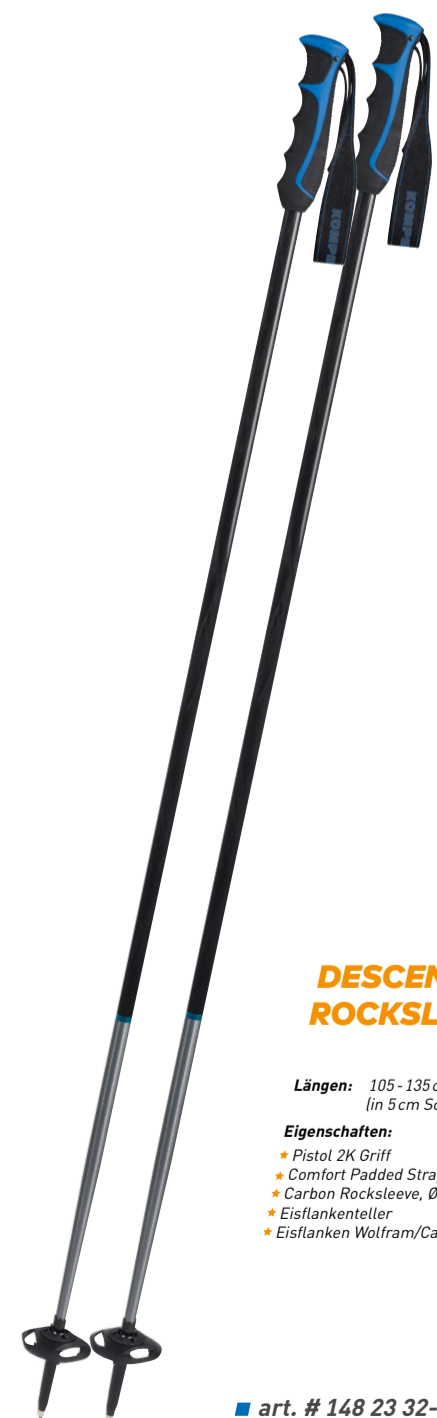

DESCENT CARBON ROCKSLEEVE

Längen: 105 - 135 cm
(in 5 cm Schritten)

Eigenschaften:

- * Pistol 2K Griff
- * Comfort Padded Strap
- * Carbon Rocksleeve, Ø 16mm
- * Eisflankenteller
- * Eisflanken Wolfram/Carbid Spitze

■ art. # 148 23 32-10

TOURING DESCENT TI

Perfekte Performance auf und
abseits der Piste.



POWERLOCK 3.0
hochfestes, eloxiertes
Aluminium für maximale
Haltekraft

97 cm

DESCENT TI VARIO

Längen: Packmaß: 97 cm
verstellbar von 110 - 140 cm

Eigenschaften:

- ★ Pistol 2K Griff
- ★ Comfort Padded Strap
- ★ Rubber grip mit THERMOZONE
- ★ 2-teilig:
Oberteil: Alu 7075-T6, Ø 18mm
Unterteil: Titanal.HF, Ø 16mm
- ★ Eisflankenteller
- ★ Eisflanken Wolfram/Carbid Spitze
- ★ Powerlock 3.0 Verschluss

■ art. # 184 23 75-12



DESCENT TI

Längen: 105 - 135 cm
(in 5cm Schritten)

Eigenschaften:

- ★ Pistol 2K Griff
- ★ Comfort Padded Strap
- ★ Rubber grip mit THERMOZONE
- ★ Alu 7075-T6, Ø 18mm
- ★ Eisflankenteller
- ★ Eisflanken Wolfram/Carbid Spitze

■ art. # 134 23 05-12

FXP FOLDING POLE

Der erste und einzige faltstock der sich komplett von selbst entfaltet!

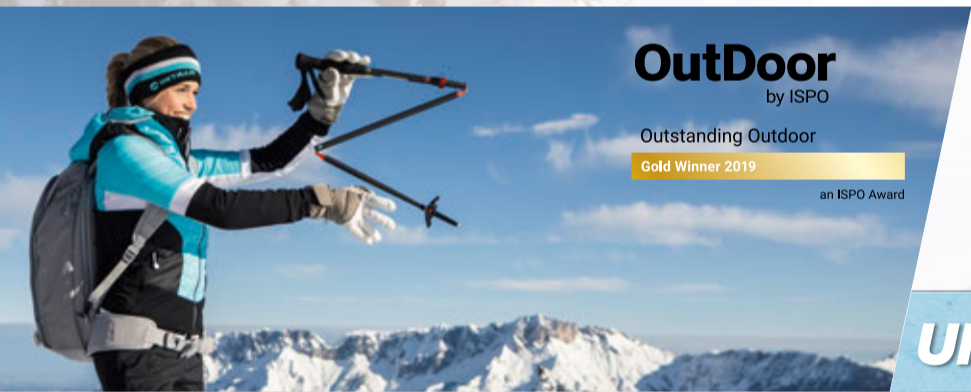

OutDoor
by ISPO

Outstanding Outdoor

Gold Winner 2019

an ISPO Award

UNFOLD

1

30% LEICHTER

Unsere neu entwickelten FXP faltstöcke sind um bis zu 30% leichter. Die Reduktion der Teile im faltmechanismus von 11 auf 3 macht einen deutlichen unterschied im gewicht und der handhabung.



RELEASE

2

DER ERSTE FALTSTOCK FÜR ALLE JAHRESZEITEN

Die fixe mechanische arretierung der teile verhindert jeglichen spielraum zwischen den rohrsegmenten und somit können keine störenden geräusche entstehen. Bei den FXP stöcken lastet keine kraft mehr auf dem druckknopf.



READY GO

3

SCHNELLSTER FALTMECHANISMUS

Der neue komperdell.FXP stock baut sich komplett von selbst zusammen und bietet eine sichere und solide verbindung der einzelnen segmente. Die stöcke sind für wandern, trailrunning, skitouring oder fliegenfischen geeignet - endlich ein stock, der wirklich das ganze jahr funktioniert!

TOURING FXP

Der Faltstock, der sich komplett von selbst zusammenbaut. Einzigartig und nur von Komperdell.



AUSGEZEICHNET MIT

Outdoor
by ISPO

Outstanding Outdoor
Gold Winner 2019
an ISPO Award

3 YEAR SERVICE
AN UNMATCHED CARE

3 YEAR SERVICE
AN UNMATCHED CARE



CARBON FXP.4 EXPEDITION VARIO

Abmessungen: Packmaß: 43 cm
verstellbar von 120 - 140 cm

Gewicht: 248g

Eigenschaften:

- * Expedition short Griff
- * Comfort Padded Strap
- * 4-teilig:
- Carbon, Ø 18/16 mm
- * Unterteil: Titanal. HF Rocksleeve
- * Powerlock 3.0 Verschluss
- * FXP Faltmechanismus
- * Eisflankenteller
- * Eisflanken Wolfram/Carbid Spitze

art. # 194 23 46-10



CARBON FXP.4 EXPEDITION VARIO COMPACT

Abmessungen: Packmaß: 38 cm
verstellbar von 105 - 125 cm

Gewicht: 237g

Eigenschaften:

- * Expedition short Griff
- * Comfort Padded Strap
- * 4-teilig:
- Carbon, Ø 18/16 mm
- * Unterteil: Titanal. HF Rocksleeve
- * Powerlock 3.0 Verschluss
- * FXP Faltmechanismus
- * Eisflankenteller
- * Eisflanken Wolfram/Carbid Spitze

art. # 194 23 47-10



TOURING TITANAL.HF

Entwickelt für den Tourengänger und Splitboarder,
der besonderen Wert auf kleines Packmaß legt.



CARBON CXP PRO

Abmessungen: Packmaß: 65 cm
verstellbar von 105 - 140 cm

- Eigenschaften:**
- ★ TOURING 2-K FOAM 450 Griff
 - ★ Comfort Padded Strap
 - ★ 3-teilig:
 - Oberteil: Carbon, Ø 18 mm
 - Mittelteil: Carbon, Ø 16 mm
 - Unterteil: Titanal.HF, Ø 14 mm
 - ★ Powerlock 3.0 Verschluss
 - ★ XL Eisflankenteller
 - ★ Vario Wolfram/Carbid Flexspitze

art. # 175 23 54-10

POWERLOCK 3.0
hochfestes, eloxiertes
Aluminium für maximale
Haltekraft



TITANAL EXP PRO

Abmessungen: Packmaß: 65 cm
verstellbar von 105 - 140 cm

- Eigenschaften:**
- ★ TOURING 2-K FOAM 450 Griff
 - ★ Comfort Padded Strap
 - ★ 3-teilig:
 - Titanal .HF, Ø 18/16/14 mm
 - ★ Powerlock 3.0 Verschluss
 - ★ XL Eisflankenteller
 - ★ Vario Wolfram/Carbid Flexspitze

art. # 174 23 55-10

AMAG
ROLLING

TOURING ULTRALIGHT

Der C2 - unser leichtester
Tourenstock - nur 193 g.



Winner

3 YEAR SERVICE

3 YEAR SERVICE

3 YEAR SERVICE

98 cm

POWERLOCK 3.0
hochfestes, eloxiertes
Aluminium für maximale
Haltekraft

98 cm

EISFLANKENTELLER
passt sich 28° der
Hangneigung an

98 cm

CARBON C2 ULTRALIGHT

Abmessungen: Packmaß: 98 cm
verstellbar von 110 - 140 cm

Eigenschaften:

- * Touring Foam 280 Griff
- * Comfort Padded Strap
- * 2-teilig:
- Oberteil: Carbon, Ø 16 mm
- Unterteil: Carbon, Ø 14 mm
- * Powerlock 3.0 Verschluss
- * XL Eisflankenteller
- * Eisflanken Wolfram/Carbid Spitze

- art. # 175 23 52-10 orange
- art. # 175 23 53-10 berry

CARBON CR ROCKSLEEVE

Abmessungen: Packmaß: 98 cm
verstellbar von 110 - 140 cm

Eigenschaften:

- * Touring Foam 280 Griff
- * Comfort Padded Strap
- * 2-teilig:
- Oberteil: Alu 7075-T6, Ø 18 mm
- Unterteil: Carbon mit Rocksleeve, Ø 16 mm
- * Powerlock 3.0 Verschluss
- * XL Eisflankenteller
- * Eisflanken Wolfram/Carbid Spitze

- art. # 184 23 80-02 blue

CARBON C7 ASCENT

Abmessungen: Packmaß: 98 cm
verstellbar von 110 - 140 cm

Eigenschaften:

- * Touring FATS0 Griff
- * Comfort Padded Strap
- * 2-teilig:
- Oberteil: Alu 7075-T6, Ø 16 mm
- Unterteil: Carbon, Ø 14 mm
- * Powerlock 3.0 Verschluss
- * XL Eisflankenteller
- * Eisflanken Wolfram/Carbid Spitze

- art. # 184 23 78-02 green
- art. # 184 23 77-02 blue
- art. # 184 23 76-02 berry

TOURING TITANAL.HF

Der Contour Titanal steht seit Jahren für absolute Zuverlässigkeit & Sicherheit am Berg.



FREE TOURING TI

Abmessungen: Packmaß: 100 cm
verstellbar von 105 - 135 cm

- Eigenschaften:**
- * Touring Foam 280
 - * Comfort Padded Strap
 - * 2-teilig:
 - Oberteil: Alu 7075-T6, Ø 18
 - Unterteil: Titanal, Ø 16mm
 - * Powerlock 3.0 Verschluss
 - * XL Eisflankenteller
 - * Eisflanken Wolfram/Carbid Spitze

■ art. # 184 23 81-02



CONTOUR TITANAL II FOAM

Abmessungen: Packmaß: 85 cm
verstellbar von 105 - 140 cm

- Eigenschaften:**
- * TOURING 2-K FOAM 450 Griff
 - * Comfort Padded Schlaufe
 - * 2-teilig:
 - Titanal.HF, Ø 16/14 mm
 - * Powerlock 3.0 Verschluss
 - * XL Vario Winterteller
 - * Vario Wolfram/Carbid Flexspitze

■ art. # 188 23 05-10



CONTOUR TITANAL II FOAM COMPACT

Abmessungen: Packmaß: 80 cm
verstellbar von 105 - 130 cm

- Eigenschaften:**
- * TOURING 2-K FOAM 450 Griff
 - * Comfort Padded Schlaufe
 - * 2-teilig:
 - Titanal.HF, Ø 16/14 mm
 - * Powerlock 3.0 Verschluss
 - * XL Vario Winterteller
 - * Vario Wolfram/Carbid Flexspitze

■ art. # 188 23 06-10



THERMO ASCENT TI 3

Abmessungen: Packmaß: 72 cm
verstellbar von 115 - 150 cm

Eigenschaften:

- ★ EVA Foam Griff
- ★ Thermogrip Foam
- ★ breite Systemschlaufe
- ★ 3-teilig:
- ★ Alu 7075-T6, Ø 18/16/14 mm
- ★ Powerlock 3.0 Verschluss
- ★ Vario Winterteller
- ★ Vario Wolfram/Carbid Flexspitze

art. # 174 23 54-10



THERMO ASCENT TI 2

Abmessungen: Packmaß: 85 cm
verstellbar von 115 - 150 cm

Eigenschaften:

- ★ EVA Foam Griff
- ★ Thermogrip Foam
- ★ breite Systemschlaufe
- ★ 2-teilig:
- ★ Alu 7075-T6, Ø 18/16 mm
- ★ Powerlock 3.0 Verschluss
- ★ Vario Winterteller
- ★ Vario Wolfram/Carbid Flexspitze

art. # 184 23 84-10



POWDER TRAIL 2

Abmessungen: Packmaß: 85 cm
verstellbar von 105 - 145 cm

Eigenschaften:

- ★ EVA Foam Griff
- ★ breite Systemschlaufe
- ★ 2-teilig:
- ★ Alu 7075-T6, Ø 18/16 mm
- ★ Powerlock 3.0 Verschluss
- ★ Vario Winterteller
- ★ Vario Wolfram/Carbid Flexspitze

art. # 184 23 83-10

TOURING STILETTO

Längenverstellung direkt am Griff -
exklusiv und nur von Komperdell.



TRITT- SICHERHEIT

Bessere Balance und Unterstützung
bei Unebenheiten, Hindernissen, gro-
ßen Stufen, Bachquerungen etc.



MEHR POWER

Durch die jederzeit richtige Stocklänge
ergibt sich eine bessere Kraftübertragung.



SCHONUNG DER GELENKE

Die korrekte Stocklänge reduziert die
Belastung in den Kniegelenken deutlich.

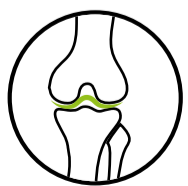

STILETTO EXPEDITION

Längen: Packmaß: 62 cm
130 cm, verstellbar von 105 - 130 cm
140 cm, verstellbar von 115 - 140 cm

Eigenschaften:

- ★ Stiletto 400 Griff
- ★ Ergo Strap
- ★ Oberteil: Titanal.HF
- ★ Unterteil: Carbon
- ★ Eisflankenteller
- ★ Eisflanken Wolfram/Carbid Spitze

art. # 184 20 02-02



STILETTO TOUR

Längen: 130 cm, verstellbar von 105 - 130 cm
140 cm, verstellbar von 115 - 140 cm

Eigenschaften:

- ★ Stiletto 400 Griff
- ★ Ergo Strap
- ★ Oberteil: Titanal.HF
- ★ Unterteil: Carbon
- ★ Eisflankenteller
- ★ Eisflanken Wolfram/Carbid Spitze

art. # 184 20 03-02



VERSTELLEN AM GRIFF SCHNELL, INTUITIV & SIMPEL
Längenverstellung anpassbar, für alle
Situationen & Hangneigungen

AUSGEZEICHNET MIT





STORMHOOD

- Größen:** Kinder/Erwachsene
Eigenschaften:
- * BC-Flex mit Rapid-Dry Funktion
 - * 4-way Stretch – extrem elastisch
 - * ideal unter dem Helm zu tragen

art. # 6210-02 Adult
 art. # 6211-02 Junior



ARCTIC STORMHOOD

- Größen:** Unisex
Eigenschaften:
- * BC-Flex mit Rapid-Dry Funktion
 - * Fleece/Elasthan Material
 - * sehr wärmend, für eisige Temperaturen

art. # 6216-02



ARCTIC SCARF

- Größen:** Unisex
Eigenschaften:
- * Fleece/Elasthan Material
 - * multifunktionale Kopfbekleidung
 - * variabel einsetzbar als Schal, Haube, Stirnband etc.

art. # 6209-02



FLEECE MASK

- Größen:** Kinder/Erwachsene
Eigenschaften:
- * Fleece Material
 - * stufenlos verstellbar durch Klettverschluss

art. # 6212-02 Adult
 art. # 6213-02 Junior



NEOPRENE MASK

- Größen:** Kinder/Erwachsene
Eigenschaften:
- * Neopren Material
 - * stufenlos verstellbar durch Klettverschluss

art. # 694-02 Adult
 art. # 603-02 Junior



NOSTALGIE STRICKHAUBE

- Größen:** Unisex
Eigenschaften:
- * 100% Soft Acrylic
 - * bringt den Charme der damaligen Zeit perfekt zum Ausdruck

□ art. # 602-1 weiß/rot
 ■ art. # 602-2 schwarz/rot

MERINO WOLLE



ALPINE MERINO

- Größen:** XS - XXL
Eigenschaften:
- * nahtlos: wind & wasserdicht
 - * atmungsaktive 4-lagige Materialkonstruktion
 - * rutsch & abriebfeste Handfläche
 - * Merino-Wollmix Innenbeschichtung für optimale Wärmeisolierung

art. # 401-02

MERINO WOLLE



FREERIDE LIGHT

- Größen:** XS - XXL
Eigenschaften:
- * nahtlos: wind & wasserdicht
 - * atmungsaktive 4-lagige Materialkonstruktion
 - * Handfläche aus abriebfestem Kevlar-Material
 - * Merino-Wollmix Innenbeschichtung für optimale Wärmeisolierung

art. # 447-02

BC FLEX
 Außenbeschichtung



TOURING BC FLEX

- Größen:** XS - XXL
Eigenschaften:
- * nahtlos: wind & wasserdicht
 - * 3-lagige Materialkonstruktion
 - * geruchsneutralisierend & atmungsaktiv
 - * feuchtigkeitsabsorbierend
 - * Handfläche mit rutschfestem Silikonprint
 - * angenehm weiche BC-Flex Innenbeschichtung
 - * super leichtes & dünnes Material

art. # 410-02

FROTTEE
 Innen- und Außenbeschichtung



TOURING FROTTEE

- Größen:** XS - XL
Eigenschaften:
- * nahtlos: wind & wasserdicht
 - * 3-lagige Materialkonstruktion
 - * atmungsaktiv & feuchtigkeitsabsorbierend
 - * Handfläche mit rutschfester Aufdoppelung
 - * Mittel- und Ringfinger aus Softshell Material
 - * superwarme Frottee Innenbeschichtung für kalte Wintertouren

art. # 411-03



RACING GLOVE

- Größen:** XS - XL
Eigenschaften:
- * echtes Leder
 - * extra Wärmedämmung
 - * Knöchelschutz aus Carbon
 - * stoßabsorbierender Schaum an Fingern, Daumen und Handrücken

art. # 6501-02



RACING LOBSTER

- Größen:** XS - XL
Eigenschaften:
- * echtes Leder
 - * extra Wärmedämmung
 - * Knöchelschutz aus Carbon
 - * stoßabsorbierender Schaum an Fingern, Daumen und Handrücken

art. # 6502-02

ÜBERZIEHER



THERMO MITTENS

- Größen:** S & L
Eigenschaften:
- * Neopren-Fäustling über 5-Finger-Handschuhe zu tragen
 - * sorgt für optimale Wärmeisolation bei kalten Temperaturen
 - * variabel einsetzbar

art. # 405-02



LEATHER GLOVES

- Größen:** S [6,5]
 M [7,5]
 L [9]
 XL [10]
Eigenschaften:
- * Material aus Echtleder
 - * extra warm

art. # 441-02

WINTER PROTECTION

PIONIER - TRENDSETTER - SERIENSIEGER



WASCHBAR

unsere Protektoren können ohne Probleme gewaschen werden

UNBEGRENZT MEHRSCHLAGFÄHIG

durch die innovative Schichtstruktur der Protektorschäume sind unsere Protektoren unbegrenzt mehrschlagfähig.

ABSORBIERT BIS ZU 93% DER AUFPRALLENERGIE

die im Sturz einwirkende Kraft wird auf die gesamte Fläche des Protektors übertragen

PASST SICH DURCH KÖRPERWÄRME AN

die Dual-Density Schäume schmiegen sich beim Tragen an die Wirbelsäule an

MAXIMALE ATMUNGSAKTIVITÄT

durch großzügige Perforation

1

PIONIER

Seit mehr als 20 Jahren entwickeln wir für die führenden Marken der Motorradindustrie. Das durch die Zusammenarbeit gewonnene Know-How auch für den Wintersport zu nutzen, war für uns ein logischer Schritt. Den Markt für moderne Protektoren haben wir geprägt wie keine andere Marke. Dabei sind wir unserem Anspruch, die sichersten Protektoren in der Restkraft sowohl als auch die größten Schutzzonen für unsere Kunden zu fertigen, immer treu geblieben.

2

TRENDSETTER

Als einzige Marke entwickeln und fertigen wir unseren Protektor selbst. Wie bei all unseren Produkten, beginnt bei uns die Entwicklung bei zu Grunde liegendem Material und Technik. Wir beginnen mit der Entwicklung des Grundmaterials und den Grundprinzipien des Schlagschutzes. Im Laufe der Jahre konnten wir unsere Protektorensysteme stetig verbessern und mit den neuen Protektoren noch einmal 30% Gewicht einsparen und die Flexibilität erhöhen.

3

TESTSIEGER

Heute sind wir im Motorrad-, Winter-, Reit- und Bikesport führend bei innovativen Schutzsystemen. Die Erfahrungen aus den vielfältigen Bereichen nützen wir, um unsere Protektoren jedes Jahr konsequent weiter zu verbessern. Durch die Vielzahl an Märkten, in denen wir tätig sind, verfügen wir über das mit Abstand breiteste und tiefste Know-How in der Sturzdynamik. Keine Marke gewann so viele Auszeichnungen und Vergeichstests wie wir.

PROTECTION ATHLETIC MEN

Unser sicherster Protektor – mit
zusätzlichem Rippen & Brustschutz



360°
PROTECTION



WENDEWESTE
beidseitig zu tragen



**ZUSÄTZLICHE
PROTEKTOREN**
schützen Rippen
und Weichteile



BALLISTIC VEST MEN

Größen: XXS - XXL

Eigenschaften:

- ★ mehrschichtiger Cross 6.0 Rückenprotektor aus adaptivem Dual-Density Foam, EN-geprüft 1621-2
- ★ leicht und flexibel
- ★ höchste Schutzwerte - 360° Rundumschutz
- ★ ultimative Bewegungsfreiheit
- ★ Frontzipf

art. # 6273-206

PRO VEST MEN

Größen: XS - XXL

Eigenschaften:

- ★ mehrschichtiger Cross 6.0 Rückenprotektor aus adaptivem Dual-Density Foam, EN-geprüft 1621-2
- ★ seitlicher Rippen- & Weichteilschutz
- ★ schlanker Nierengurt für beste Passform, verstellbar mit Klett und Flausch
- ★ verdeckte Brusttasche mit Zipf

art. # 6320-202

PROTECTION ATHLETIC MEN



AIR VEST ORANGE

Größen: XXS-XXL

Eigenschaften:

- * extraleichte Protektorenweste mit optimierter Passform
- * mehrschichtiger Cross 6.0 Lite Rückenprotektor aus adaptivem Dual-Density Foam, EN-geprüft 1621-2
- * verdeckte Brusttasche mit Zipf
- * schlanker, innenliegender Nierengurt für beste Passform, verstellbar mit Klett und Flausch

art. # 6318-202



AIR VEST BLUE

Größen: XXS-XXL

Eigenschaften:

- * extraleichte Protektorenweste mit optimierter Passform
- * mehrschichtiger Cross 6.0 Lite Rückenprotektor aus adaptivem Dual-Density Foam, EN-geprüft 1621-2
- * verdeckte Brusttasche mit Zipf
- * schlanker, innenliegender Nierengurt für beste Passform, verstellbar mit Klett und Flausch

art. # 6318-207

PROTECTION ATHLETIC WOMEN

Schutz der einfach perfekt sitzt
- auf und abseits der Piste.



WENDEWESTE
beidseitig zu tragen



**ZUSÄTZLICHE
PROTEKTOREN**
schützen Rippen
und Weichteile



BALLISTIC VEST WOMEN

Größen: XXS - XL

Eigenschaften:

- ★ mehrschichtiger Cross 6.0 Rückenprotektor aus adaptivem Dual-Density Foam, EN-geprüft 1621-2
- ★ verbesserte Ergonomie
- ★ perfekte Passform & ultimative Bewegungsfreiheit

art. # 6277-209



ISPO AWARD
WINNER
2016/2017

PRO VEST WOMEN

Größen: XXS - XL

Eigenschaften:

- ★ mehrschichtiger Cross 6.0 Rückenprotektor aus adaptivem Dual-Density Foam, EN-geprüft 1621-2
- ★ seitlicher Rippen- & Weichteilschutz
- ★ schlanker Nierengurt für beste Passform, verstellbar mit Klett und Flausch
- ★ verdeckte Brusttasche mit Zipf

art. # 6358-207

PROTECTION ATHLETIC WOMEN



POCKET
seitliche Eingriffstasche mit Zipf

SCHLANKER NIERENGURT
für beste Passform, verstellbar mit Klett und Flausch

AIR VEST WOMEN

Größen: XXS–XL

Eigenschaften:

- ★ mehrschichtiger Cross 6.0 Lite Rückenprotektor aus adaptivem Dual-Density Foam, EN-geprüft 1621-2
- ★ superleicht
- ★ optimierte Silhouette

art. # 6319-209



PRO SHORT

Größen: unisex, XXS–XXL

Eigenschaften:

- ★ angenehmes Schaummaterial für optimalen Schutz von Steißbein, Oberschenkel und Hüfte
- ★ besonders sportlicher Look

art. # 6355-212

PROTECTION KIDS CORNER

Die Ballistic Weste - 360° Schutz
weil für ihr Kind nur der
beste Schutz gut genug ist.



ULTIMATIVE
BEWEGUNGSFREIHEIT
für mehr Spaß im Schnee

ZUSÄTZLICHER
RIPPENSCHUTZ
rundum bestens
geschützt



BALLISTIC VEST JUNIOR

Größen: 116 - 152

Eigenschaften:

- * mehrschichtiger Cross 6.0 Junior Rückenprotektor aus adaptivem Dual-Density Foam, EN-geprüft 1621-2
- * 360° Rundumschutz - höchste Schutzwerte
- * leicht und flexibel



ISPO AWARD
WINNER
2016/2017

PRO SHORT JUNIOR

Größen: 116 - 152

Eigenschaften:

- * angenehmes Schaummaterial für optimalen Schutz der Hüfte
- * rutschfester Gummi im Bund und an den Beinabschlüssen

■ art. # 6321-202

■ art. # 6321-209

■ art. # 6321-208

art. # 6359-212



RÜCKENSCHUTZ
mehrschichtiger Cross 6.0
Protector für optimalen Schutz

FULL PROTECTOR SLALOM SHIRT LONG

Größen: Adult: XS - XL
Junior: 116 - 152

Eigenschaften:

- ★ optimale Atmungsaktivität, angenehm zu tragen
- ★ mehrschichtiger Cross 6.0 Lite Rückenprotector aus adaptivem Dual-Density Foam, EN-geprüft 1621-2
- ★ perfekter Schutz für Rücken, Schulter, Schulterblätter, Ober- und Unterarme

art. # 6301-208 Adult
art. # 6302-208 Junior



PROTECTOR SLALOM SHIRT

Größen: Adult: XS - XL
Junior: 116 - 152

Eigenschaften:

- ★ optimale Atmungsaktivität, angenehm zu tragen
- ★ besonders körpernaher Schnitt
- ★ mehrschichtiger Protectorsaufbau mit Dual-Density Foam
- ★ perfekter Schutz für Schulter, Schulterblätter, Ober- und Unterarme
- ★ Rückenform so konstruiert, dass FIS approved FlexPack darüber angezogen werden kann

art. # 6283-02 Adult
art. # 6284-02 Junior



ELBOW PROTECTOR

Größen: S/M, L/XL

Eigenschaften:
★ EN-geprüft

art. # 6361-02



FLEX PACK

Größen: Adult: XXS - XL
Junior: 128 - 140 - 152

Eigenschaften:

- ★ mehrschichtiger Cross 6.0 Rückenprotector aus adaptivem Dual-Density Foam, EN-geprüft 1621-2
- ★ erfüllt die FIS Norm
- ★ anatomisch geformtes Rückenteil
- ★ neues vorgeformtes Gurtsystem für optimale Passform, einfach anzuziehen wie ein Rucksack
- ★ Protectorsinsatz sichtbar - Teil des Designkonzeptes
- ★ ultimative Bewegungsfreiheit
- ★ schlanker Nierengurt für beste Passform mit Klett und Flausch zu schließen

art. # 6362-213 Adult
art. # 6363-213 Junior



PRO SHORT

Größen: unisex, XXS - XXL

Eigenschaften:

- ★ angenehmes Schaummaterial für optimalen Schutz von Steißbein, Oberschenkel und Hüfte
- ★ besonders sportlicher Look

art. # 6355-212



KNEE PROTECTOR

Größen: S/M, L/XL

Eigenschaften:
★ EN-geprüft

art. # 6360-02

CASUAL PROTECTION

Eine komplett neue Art an Protektoren & Sicherheit heranzugehen.

NOCH BESSER EINGEARBEITET

der neue Cross Flex Protektor bietet Komfort und Sicherheit ohne Kompromisse

CLEVER

in ein locker zu tragendes Hoody integriert - so leicht zu tragen, dass du ihn kaum spürst

1

KONZEPT

Um Protektoren so zu fertigen, dass sie unsere Kunden wirklich jeden Tag tragen möchten, fanden wir es am Konsequente- sten, die Protektortechnologie in bereits bestehende Layerteile eines Skifahrers zu integrieren. Dadurch sind die Protektoren nicht mehr länger ein separates Teil, sondern werden als zusätzliches Feature in einem bestehenden Layer integriert.

2

FEINSCHLIFF

Als einziger Hersteller designen, entwickeln und fertigen wir sowohl die Protektoren- technologie als auch das Bekleidungs- teil selbst. Das gibt uns die Möglichkeit, wirklich ein Teil aus einem Guss herzustellen. Der Protektor ist nicht länger ein Fremdkörper, sondern fast nicht mehr spürbar.

NEU! CROSS FLEX PROTEKTOR

30% leichter und extrem flexibel

ABSORBIERT BIS ZU

93% DER AUFPRALLENERGIE

die im Sturz einwirkende Kraft wird auf die gesamte Fläche des Protektors übertragen

PASST SICH DURCH KÖRPERWÄRME AN

die Dual-Density Schäume schmiegen sich beim Tragen an die Wirbelsäule an

3

DER PERFEKTE PROTEKTOR

Unsere Casual Protektoren mit dem Cross Flex System sind kaum mehr spürbar und in einen bestehenden Layer schlaun und kaum spürbar integriert. Dabei bieten wir nach wie vor den besten Schutz am Markt und gehen keinerlei Kompromisse bei der Sicherheit ein.

PROTECTION CASUAL

Sicherheit zum Wohlfühlen
die auch noch cool aussieht



HOODY
aus super weichem Fleece -
extra kuschelig



CROSS FLEX PROTEKTOR
der sicherste Protektor -
EN 1621-2



**KÄNGURU
TASCHEN**

FULL ZIP HOODY SHIRT MEN

Größen: XS - XXL

Eigenschaften:

- * mehrschichtiger Cross FLEX-Rückenprotektor aus adaptivem Dual-Density Foam, EN-geprüft 1621-2
- * aus angenehm zu tragendem Fleece
- * 4-Way-Stretch Material
- * Kapuze mit Tunnelzug und Stopper
- * integrierter, innenliegender stufenlos verstellbarer Nierengurt
- * Frontzip

■ art. # 6353-207



FULL ZIP SWEATER MEN

Größen: XS - XXL

Eigenschaften:

- * mehrschichtiger Cross FLEX-Rückenprotektor aus adaptivem Dual-Density Foam, EN-geprüft 1621-2
- * aus angenehm zu tragendem Fleece
- * 4-Way-Stretch Material
- * integrierter, innenliegender stufenlos verstellbarer Nierengurt
- * Frontzip

■ art. # 6354-207

■ art. # 6354-202

PROTECTION CASUAL

Mit unserem neu entwickelten Protektorsystem ist der Rückenschutz kaum mehr spürbar, ohne Kompromisse bei der Sicherheit einzugehen.



4-WAY STRETCH LIGHT SHELL MATERIAL
für angenehmen Tragekomfort



VERDECKTE, SEITLICHE BRUSTTASCHE
mit Zipp



VERDECKTE, SEITLICHE EINGRIFFTASCHEN
mit Zipp

ABNEHMBARE KAPUZE
voll anpassbar mit Tunnelzug und Gummikordel



INTEGRIERTER NIERENGURT
stufenlos verstellbar mit Klett und Flausch



BESTER KÄLTE- & WINDSCHUTZ
durch thermoisolierende und extra leichte Funktionsmaterialien



THERMOVEST MEN

Größen: S - XXL

Eigenschaften:

- * mehrschichtiger Cross 6.0-Rückenprotektor aus adaptivem Dual-Density Foam, EN-geprüft 1621-2
- * innovativer Materialmix: ultraleichtes, Light Shell-Material und clevere, atmungsaktive Thermowattierung
- * abnehmbare Kapuze - sturmstabil
- * verdeckte Brusttasche mit Zipp & 2 verdeckte seitliche Eingriffstaschen mit Zipp

art. # 6351-207



PROTECTION CASUAL

So stylish und bequem war Schutz noch nie.



HOODY
aus super weichem Fleece -
extra kuschelig



CROSS FLEX PROTEKTOR
der sicherste Protektor -
EN 1621-2



**KÄNGURU
TASCHEN**

FULL ZIP HOODY SHIRT WOMEN

Größen: XXS - XL

Eigenschaften:

- * mehrschichtiger Cross FLEX-Rückenprotektor aus adaptivem Dual-Density Foam, EN-geprüft 1621-2
- * aus angenehm zu tragendem Fleece
- * 4-Way-Stretch Material
- * Kapuze mit Tunnelzug und Stopper
- * integrierter, innenliegender und stufenlos verstellbarer Nierengurt
- * Frontzipf

art. # 6356-240



FULL ZIP SWEATER WOMEN

Größen: XXS - XL

Eigenschaften:

- * mehrschichtiger Cross FLEX-Rückenprotektor aus adaptivem Dual-Density Foam, EN-geprüft 1621-2
- * aus angenehm zu tragendem Fleece
- * 4-Way-Stretch Material
- * integrierter, innenliegender stufenlos verstellbarer Nierengurt
- * Frontzipf

art. # 6357-240

art. # 6357-209

PROTECTION CASUAL

Perfekter Tragekomfort in Kombination
mit dem besten Schutz am Markt.



4-WAY STRETCH LIGHT SHELL MATERIAL
für angenehmen
Tragekomfort



**VERDECKTE, SEITLICHE
BRUSTTASCHE**
mit Zipp



**VERDECKTE, SEITLICHE
EINGRIFFSTASCHEN**
mit Zipp



ABNEHMBARE KAPUZE
voll anpassbar mit Tunnel-
zug und Gummikordel



**INTEGRIERTER
NIERENGURT**
stufenlos verstellbar mit
Klett und Flausch



**BESTER KÄLTE-
& WINDSCHUTZ**
durch thermoisolierende
und extra leichte
Funktionsmaterialien



THERMOVEST WOMEN

Größen: XS - XL

Eigenschaften:

- ★ mehrschichtiger Cross 6.0-Rückenprotector aus adaptivem Dual-Density Foam, EN-geprüft 1621-2
- ★ innovativer Materialmix: ultraleichtes, Light Shell-Material und clevere, atmungsaktive Thermowattierung
- ★ abnehmbare Kapuze - sturmstabil
- ★ verdeckte Brusttasche mit Zipp & 2 verdeckte seitliche Eingriffstaschen mit Zipp

art. # 6352-209



BIKE PROTECTION

Perfekt geschützt im hektischen
Straßenverkehr und beim Mountainbiken.



1

DER BESTE PROTEKTOR

Vielfach ausgezeichnete Preisträger und die Nr. 1 im Motorrad-, Winter und Reitsportbereich. Nun erobern wir auch den Bike-Markt mit einem neuartigen Ansatz. Mit mehr als 20 Jahren Erfahrung verfügen wir über das Know-how und die Technologie, optimale Rückenprotektoren für Fahrradfahrer zu entwickeln. Wir fertigen unsere Bike Protection Packs selbst - als Protektor und Rucksack in einer Einheit.



2

PERFEKT DURCHDACHT

Anstatt eine Schutzplatte in einen herkömmlichen Rucksack zu integrieren, konzentrieren wir uns darauf, einen ergonomisch perfekt sitzenden Protektor optimal am Rücken zu platzieren. Dieser wird dann mit einem clever durchdachten Rucksack ergänzt, der dank des schlanken Nierengurtes eine hervorragende Passform bei maximaler Bewegungsfreiheit bietet.



3

EINZIGARTIGES PRODUKT

Das Komperdell Protektorenpack garantiert den besten Tragekomfort am Markt und die mit Abstand größte Schutzfläche aller Bikeprotektoren. Der integrierte Protektor ist weich und flexibel, so passt er sich perfekt an die Körperform an. Das Bikepack bietet nicht nur kompromisslose Sicherheit und Schutz, sondern auch eine Vielzahl an schlaun Extras wie z.B. eine Hydro-Bladder, Stormjacket oder Raincover! Unsere Bikepacks sind zudem unbegrenzt mehrschlagfähig und waschbar!

PROTECTION URBAN

Protector und Urbanes Pack in einer Einheit - perfekt geschützt bei jedem Wetter.



- Climate Design
- Top Impact Value
- Ergonomic Shape

STORM JACKET
integriert,
wasserdicht

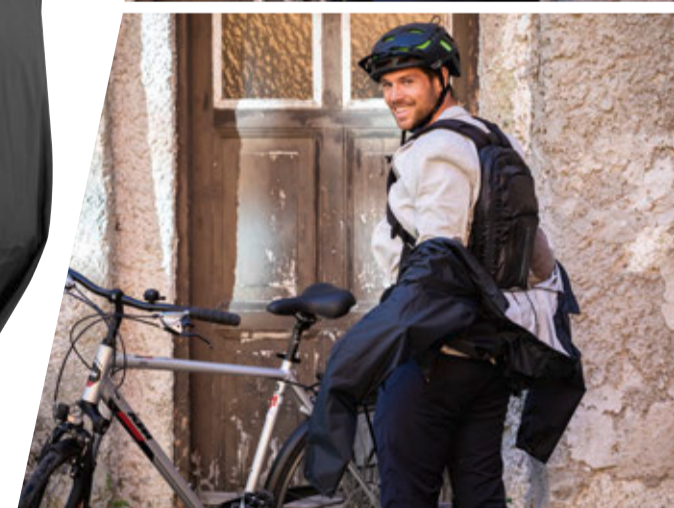

URBAN PROTECTORPACK

Größen: unisex
black; XS - 3XL

Features:

- * mehrschichtiger Cross 7.1 FB Rückenprotector aus adaptivem Dual-Density Foam, EN-geprüft 1621-2
- * integrierte, wasserdichte Storm Jacket
- * leicht und flexibel
- * höchste Schutzwerte
- * schlanker Nierengurt für beste Passform
- * waschbar

art. # 6346-02

Optional:

- * AKKUPACK
gepolsterte Tasche für Ersatzbatterien
- * NOTEBOOKCASE S - M - L
gepolsterte Tasche für Tablet/Notebook

art. # 6348-02

art. # 6349-02

Inklusiv:

- * STORM JACKET XS - 3XL
wasserdichte und atmungsaktive Jacke

art. # 6350-02

art. # 6350-18

PROTECTION MOUNTAINBIKE

Ergonomisch perfekt sitzender Rückenprotector für Mountainbiker. Hervorragende Passform mit genügend Stauraum und cleveren Details.



Climate Design

Top Impact Value

Ergonomic Shape

HYDRATION BLADDER integriert, Füllvolumen 2L

MTB-PRO PROTECTORPACK

Größen: unisex
black/green; S - M - L
black/blue; M - L
black/malbec; S - M

Eigenschaften:

- * mehrschichtiger Cross 7.1 FB Rückenprotector aus adaptivem Dual-Density Foam, EN-geprüft 1621-2
- * integriertes Raincover
- * leicht und flexibel
- * höchste Schutzwerte
- * schlanker Nierengurt für beste Passform
- * waschbar

■ art. # 6338-213

■ art. # 6339-04

■ art. # 6340-230

Optional:

- * AKKUPACK
gepolsterte Tasche für Ersatzbatterien

art. # 63 48-02

- * NOTEBOOKCASE S - M - L
gepolsterte Tasche für Tablet/Notebook

art. # 63 49-02

- * STORM JACKET XS - 3XL
wasserdichte und atmungsaktive Jacke

■ art. # 6350-02

Inklusiv:

- * HYDRO BLADDER 2L
- * RAINCOVER

■ art. # 6350-18

PROTECTION RENTAL

Geprüft und zertifiziert nach EN 1621-2, weil Sicherheit im Verleih höchste Priorität hat.



Climate Design

Top Impact Value

Ergonomic Shape



MTB ECO / RENTAL PROTECTORPACK

Größen: unisex
black/green; S - M - L

Eigenschaften:

- * mehrschichtiger Cross7.1 FB Rückenprotektor aus adaptivem Dual-Density Foam, EN-geprüft 1621-2
- * integriertes Raincover
- * leicht und flexibel
- * höchste Schutzwerte
- * schlanker Nierengurt für beste Passform
- * waschbar
- * individuelles Logo möglich

art. # 6347-02

Optional:

- * AKKUPACK
gepolsterte Tasche für Ersatzbatterien

art. # 63 48-02



Komperdell - das sind wir! Leidenschaft und ehrliche Qualität aus Österreich!



WIR FERTIGEN NACH WIE VOR IN ÖSTERREICH

Wir sind stolz darauf nach wie vor in Österreich herzustellen. Jedes unserer Produkte entsteht von der ersten Idee bis zum serienreifen Produkt in unserem Stammwerk in Österreich/Mondsee. Nachhaltigkeit bedeutet für uns ein bewusster, langfristiger Umgang mit unserer Umwelt - mit der Natur, Mitarbeitern, Geschäftspartnern und vor allem mit unseren Kunden.

INNOVATION

Der Drang, uns permanent zu hinterfragen wie wir noch besser werden können, der Mut auch unkonventionelle Wege zu gehen, sowie die Leidenschaft für unsere Kunden das beste Produkt und den besten Service zu bieten, zeichnen uns aus. Die besten Athleten der Welt vertrauen auf unsere Produkte und genau diesen Service und diese Qualität wollen wir an unsere Kunden weitergeben.

EHRlichkeit UND SERVICE

Jedes unserer Produkte von der ersten Idee bis zur fertigen Serie wird zu 100% in unserem Werk in Österreich gefertigt. Die Zufriedenheit unserer Kunden ist unser stetiger Antrieb. Wir wollen nicht nur Spitzenprodukte produzieren, sondern auch den besten Service bieten. Unser kostenloser 3-Jahre-Reparaturservice verdeutlicht dies. Alles was wir tun, machen wir mit Integrität, Glaubwürdigkeit und Ehrlichkeit. In jedem Komperdell Produkt spürst du unsere Leidenschaft für höchste Qualität und das Herzblut unseres Teams.

TREKKING FXP

Der faltstock der sich komplett von selbst zusammenbaut.
Einzigartig und nur von Komperdell.



3 YEAR SERVICE
AN UNMATCHED QUALITY

41 cm

**CARBON FXP.4
TRAIL ULTRALIGHT
VARIO**

Abmessungen: Packmaß: 41 cm
verstellbar von 115 - 135 cm

Gewicht: 206g

Eigenschaften:

- * Expedition Short Griff
- * gepolsterte Schlaufe
- * 4-teilig:
- Carbon, Ø 18/16 mm
- * Powerlock 3.0 Verschluss
- * FXP Faltmechanismus
- * FXP UL VARIO Teller
- * Wolfram/Carbid Flexspitze

OutDoor
by ISPO
Outstanding Outdoor
Gold Winner 2019

art. # 194 23 38-10

3 YEAR SERVICE
AN UNMATCHED QUALITY

38 cm
3 cm kleineres
Packmaß

**CARBON FXP.4
TRAIL ULTRALIGHT
VARIO COMPACT**

Abmessungen: Packmaß: 38 cm
verstellbar von 105 - 125 cm

Gewicht: 199g

Eigenschaften:

- * Expedition Short Griff
- * gepolsterte Schlaufe
- * 4-teilig:
- Carbon, Ø 18/16 mm
- * Powerlock 3.0 Verschluss
- * FXP Faltmechanismus
- * FXP UL VARIO Teller
- * Wolfram/Carbid Flexspitze

OutDoor
by ISPO
Outstanding Outdoor
Gold Winner 2019

art. # 194 23 39-10

3 YEAR SERVICE
AN UNMATCHED QUALITY

41 cm

**CARBON FXP.4
SUMMIT VARIO**

Abmessungen: Packmaß: 41 cm
verstellbar von 115 - 135 cm

Gewicht: 217g

Eigenschaften:

- * Expedition Short Griff
- * gepolsterte Schlaufe
- * 4-teilig:
- Carbon, Ø 18/16 mm
- * Powerlock 3.0 Verschluss
- * FXP Faltmechanismus
- * FXP UL VARIO Teller
- * Wolfram/Carbid Flexspitze

OutDoor
by ISPO
Outstanding Outdoor
Gold Winner 2019

art. # 194 23 42-10

3 YEAR SERVICE
AN UNMATCHED QUALITY

38 cm
3 cm kleineres
Packmaß

**CARBON FXP.4
SUMMIT VARIO
COMPACT**

Abmessungen: Packmaß: 38 cm
verstellbar von 105 - 125 cm

Gewicht: 210g

Eigenschaften:

- * Expedition Short Griff
- * gepolsterte Schlaufe
- * 4-teilig:
- Carbon, Ø 18/16 mm
- * Powerlock 3.0 Verschluss
- * FXP Faltmechanismus
- * FXP UL VARIO Teller
- * Wolfram/Carbid Flexspitze

OutDoor
by ISPO
Outstanding Outdoor
Gold Winner 2019

art. # 194 23 43-10

TREKKING TRAILSTICKS



POWERLOCK 3.0
hochfestes, eloxiertes Aluminium für maximale Haltekraft

HIGH-END CARBON
für extrem geringes Gesamtgewicht

TRAILSTICK SYSTEM
Eine im Schaft integrierte, aufwendige Spannkonstruktion, hochwertige Aluminiumelemente und das mit Kunststoff ummantelte Stahlseil sorgen für eine langlebige und robuste Verbindung der faltsegmente.

TRAILSTICK CARBON C4 VARIO ROCKSLEEVE

Abmessungen: Packmaß: 38 cm
verstellbar von 115 - 135 cm

Gewicht: 256g

Eigenschaften:

- * Expedition Short Griff
- * gepolsterte Trekking Schlaufe
- * 4-teilig, 2-fach faltbar: 100% Carbon
- * Falt-Trailstick-System
- * Powerlock 3.0 Verschluss
- * Hexagonteller
- * Trailstick Wolfram/Carbid Spitze

art. # 194 23 41-10

3 YEAR SERVICE

38 cm

TRAILSTICK CARBON C4 VARIO ROCKSLEEVE COMPACT

Abmessungen: Packmaß: 36 cm
verstellbar von 105 - 125 cm

Gewicht: 251g

Eigenschaften:

- * Expedition Short Griff
- * gepolsterte Trekking Schlaufe
- * 4-teilig, 2-fach faltbar: 100% Carbon
- * Trailstick-System
- * Powerlock 3.0 Verschluss
- * Hexagonteller
- * Trailstick Wolfram/Carbid Spitze

art. # 194 23 40-10

3 YEAR SERVICE

35 cm
3 cm kleineres Packmaß

TREKKING TITANAL.HF

Unser Powerlock 3.0 ist der stärkste Verschluss am Markt – perfekt im Sommer und Winter.



VERLÄNGERTE GRIFFZONE

EXPLORER CONTOUR POWERLOCK

Abmessungen: Packmaß: 65 cm
verstellbar von 105 - 140 cm

Gewicht: 239 g

Eigenschaften:

- * Foam 280 Griff
- * gepolsterte Trekking Schlaufe
- * Titanal .HF, 3-teilig Ø 18/16/14 mm
- * Powerlock 3.0 Verstellsystem
- * MINI-UL VARIO Teller
- * Wolfram/Carbid Flexspitze

TIPP PREIS **100** Preis-Tipp

art. # 174 23 12-10

EXPLORER COMPACT POWERLOCK

Abmessungen: Packmaß: 57 cm
verstellbar von 90 - 120 cm

Gewicht: 220 g

Eigenschaften:

- * Foam 280 Griff
- * gepolsterte Trekking Schlaufe
- * Titanal .HF, 3-teilig Ø 18/16/14 mm
- * Powerlock 3.0 Verstellsystem
- * MINI-UL VARIO Teller
- * Wolfram/Carbid Flexspitze

TIPP PREIS **100** Preis-Tipp

art. # 174 23 13-10

SHOCKMASTER CORK POWERLOCK

Abmessungen: Packmaß: 68 cm
verstellbar von 105 - 140 cm

Gewicht: 289 g

Eigenschaften:

- * Tour 170 Kork 1K Griff
- * gepolsterte Trekking Schlaufe
- * Titanal .HF, 3-teilig Ø 18/16/14 mm
- * Powerlock 3.0 Verstellsystem
- * MINI-UL VARIO Teller
- * Antishock Spitze

art. # 174 23 22-10

ANTISHOCK TIP
hochwertige Springsteelefeder dämpft Vibrationen

SHOCKMASTER CORK POWERLOCK COMPACT

Abmessungen: Packmaß: 63 cm
verstellbar von 90 - 120 cm

Gewicht: 271 g

Eigenschaften:

- * Tour 170 Kork 1K Griff
- * gepolsterte Trekking Schlaufe
- * Titanal .HF, 3-teilig Ø 18/16/14 mm
- * Powerlock 3.0 Verstellsystem
- * MINI-UL VARIO Teller
- * Antishock Spitze

art. # 174 23 23-10

TREKKING ALUMINIUM

3-JAHRES GRATIS REPARATURSERVICE
Das gibt es nur bei Komperdell! Reparaturen werden bei uns kostenlos, ohne jegliche Rückfragen & ohne Beleg durchgeführt.



CORK GRIP
für ein angenehmes Griffgefühl

3 YEAR SERVICE

64 cm

RIDGEHIKER CORK POWERLOCK

Abmessungen: Packmaß: 64 cm
verstellbar von 105 - 140 cm

Gewicht: 268 g

Eigenschaften:

- * Tour 170 Kork 1K Griff
- * gepolsterte Trekking Schlaufe
- * Alu 7075-T6, 3-teilig Ø 18/16/14 mm
- * Powerlock 3.0 Verstellsystem
- * MINI-UL VARIO Teller
- * Wolfram/Carbid Flexspitze

art. # 174 23 24-10

3 YEAR SERVICE

57 cm
7cm kleineres Packmaß

RIDGEHIKER CORK POWERLOCK COMPACT

Abmessungen: Packmaß: 57 cm
verstellbar von 90 - 120 cm

Gewicht: 250 g

Eigenschaften:

- * Tour 170 Kork 1K Griff
- * gepolsterte Trekking Schlaufe
- * Alu 7075-T6, 3-teilig Ø 18/16/14 mm
- * Powerlock 3.0 Verstellsystem
- * MINI-UL VARIO Teller
- * Wolfram/Carbid Flexspitze

art. # 174 23 25-10

3 YEAR SERVICE

64 cm

HIKEMASTER POWERLOCK

Abmessungen: Packmaß: 64 cm
verstellbar von 105 - 140 cm

Gewicht: 261 g

Eigenschaften:

- * Trek 170 Griff
- * gepolsterte Trekking Schlaufe
- * Alu 7075-T6, 3-teilig Ø 18/16/14 mm
- * Powerlock 3.0 Verstellsystem
- * MINI-UL VARIO Teller
- * Wolfram/Carbid Flexspitze

BEST IN TEST
Ausgabe Dez 2018

art. # 174 23 20-02

3 YEAR SERVICE

57 cm
7cm kleineres Packmaß

HIKEMASTER POWERLOCK COMPACT

Abmessungen: Packmaß: 57 cm
verstellbar von 90 - 120 cm

Gewicht: 243 g

Eigenschaften:

- * Trek 170 Griff
- * gepolsterte Trekking Schlaufe
- * Alu 7075-T6, 3-teilig Ø 18/16/14 mm
- * Powerlock 3.0 Verstellsystem
- * MINI-UL VARIO Teller
- * Wolfram/Carbid Flexspitze

BEST IN TEST
Ausgabe Dez 2018

art. # 174 23 21-02

TREKKING ALUMINIUM



TREKKING JUNIOR

Trekkingstock für Kinder mit leicht zu bedienendem Verstellsystem - der Stock der mit deinem Kind mitwächst.



3 YEAR SERVICE

74 cm

POWERLOCK 3.0
hochfestes, eloxiertes Aluminium für maximale Haltekraft

PEAK HUNTER JUNIOR POWERLOCK

Abmessungen: Packmaß: 74 cm
verstellbar von 90 - 125 cm

Gewicht: 218 g

Eigenschaften:

- * Tour 170 PE 1K Griff
- * Systemschlaufe
- * Alu 7075-T6, 2-teilig Ø 16/14 mm
- * Powerlock 3.0 Verstellsystem
- * MINI-UL VARIO Teller
- * Flex Kronenspitze

art. # 164 23 10-10

3 YEAR SERVICE

65 cm

TWISTLOCK
hochqualitativer Drehverschluss aus Glasfaser-verstärktem Kunststoff

TRAILBLAZER KIDS GREEN

Abmessungen: Packmaß: 65 cm
verstellbar von 80 - 105 cm

Gewicht: 172 g

Eigenschaften:

- * Rengriff Kinder
- * Standardschlaufe
- * Oberteil: Alu 7075-T6, Ø 16 mm
- * Unterteil: Alu 5083, Ø 14 mm
- * Twist Lock Verstellsystem
- * MINI-UL VARIO Teller
- * Kronenspitze

art. # 164 23 11-10

3 YEAR SERVICE

65 cm

TRAILBLAZER KIDS PINK

Abmessungen: Packmaß: 65 cm
verstellbar von 80 - 105 cm

Gewicht: 172 g

Eigenschaften:

- * Rengriff Kinder
- * Standardschlaufe
- * Oberteil: Alu 7075-T6, Ø 16 mm
- * Unterteil: Alu 5083, Ø 14 mm
- * Twist Lock Verstellsystem
- * MINI-UL VARIO Teller
- * Kronenspitze

art. # 164 23 12-10

WALKING ALUMINIUM



CAMERA MOUNT SYSTEM

Einfach den Kork-Kopf mittels Schraubgewinde abschrauben und die Kamera montieren.



WALKER POWERLOCK

Abmessungen: Packmaß: 61cm
verstellbar von 85 - 100cm

Gewicht: 237g

Eigenschaften:

- * Walker Komfort Kork Griff
- * gepolsterte Walker Schlaufe
- * Alu 7075-T6, 2-teilig Ø 16/14mm
- * Powerlock 3.0 Verstellsystem
- * MINI-UL VARIO Teller
- * Wolfram/Carbid Flexspitze

art. # 186 23 02-10



WALKER POWERLOCK COMPACT

Abmessungen: Packmaß: 46cm
verstellbar von 75 - 100cm

Gewicht: 259g

Eigenschaften:

- * Walker Komfort Kork Griff
- * gepolsterte Walker Schlaufe
- * Alu 7075-T6, 3-teilig Ø 18/16/14mm
- * Powerlock 3.0 Verstellsystem
- * MINI-UL VARIO Teller
- * Wolfram/Carbid Flexspitze

art. # 176 23 74-10

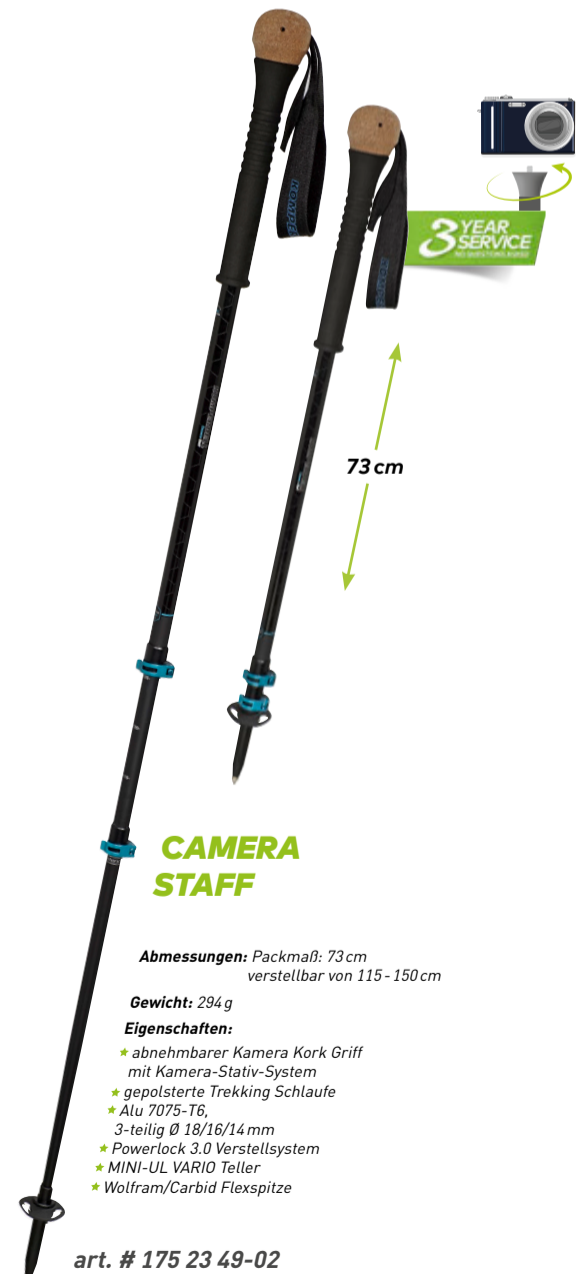

CAMERA STAFF

Abmessungen: Packmaß: 73cm
verstellbar von 115 - 150cm

Gewicht: 294g

Eigenschaften:

- * abnehmbarer Kamera Kork Griff mit Kamera-Stativ-System
- * gepolsterte Trekking Schlaufe
- * Alu 7075-T6, 3-teilig Ø 18/16/14mm
- * Powerlock 3.0 Verstellsystem
- * MINI-UL VARIO Teller
- * Wolfram/Carbid Flexspitze

art. # 175 23 49-02



Outdoor

by ISPO

Outstanding Outdoor

Gold Winner 2019

an ISPO Award

3 YEAR SERVICE



CARBON FXP.4 WADING STAFF VARIO

Abmessungen: Packmaß: 43 cm
verstellbar von 120 - 140 cm

Gewicht: 211g

Eigenschaften:

- ★ Fishing Style Griff
- ★ 4-teilig:
- ★ Carbon, Ø 18/16 mm
- ★ Powerlock 3.0 Verschluss
- ★ FXP Faltmechanismus
- ★ FXP-UL VARIO Teller
- ★ Wolfram/Carbid Flexspitze

art. # 196 23 02-10

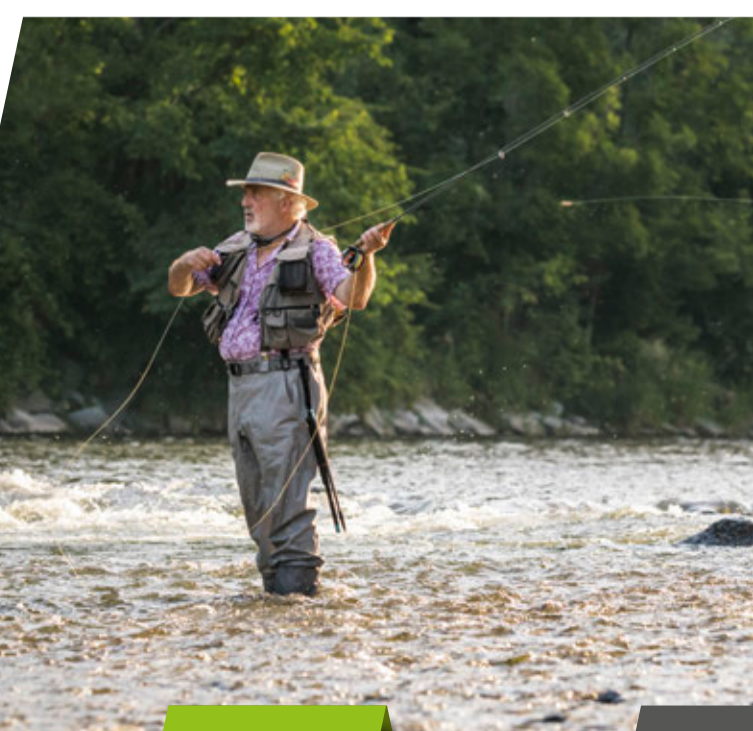

NORDIC WALKING

Die leichtesten Carbon Stöcke - perfekt balanciert für ein unerreichtes Gehgefühl.



NATURKORK GRIFF
schweißabsorbierend
und leicht

**HAUCHDÜNNES
BAMBUSFURNIER**
auf Carbonrohr

NEUES CLICK-IN SYSTEM
viel leichter zu bedienen und
schließt mit einem einfachen
Click

**CARBON
FEATHERLIGHT**

Längen: 105 - 135 cm
(in 5 cm Schritten)

Gewicht: 148 g (125 cm)

Eigenschaften:

- * Nordic Walking 2K Kork Griff
- * Click-In Schlaufe 2.0
- * Carbon Featherlight Rohr, Ø 16/9 mm
- * Trail Spitze
- * vulkanisiertes 2-K Grip Pad

art. # 148 23 19-10

**CARBON
BAMBOO**

Längen: 105 - 135 cm
(in 5 cm Schritten)

Gewicht: 158 g (125 cm)

Eigenschaften:

- * Nordic Walking 2K Kork Griff
- * Click-In Schlaufe 2.0
- * Carbon mit Bamboo veredelt, Ø 16/9 mm
- * Trail Spitze
- * vulkanisiertes 2-K Grip Pad

art. # 148 22 01-10

**CARBON
LIGHT**

Längen: 105 - 135 cm
(in 5 cm Schritten)

Gewicht: 173 g (125 cm)

Eigenschaften:

- * Nordic Walking EVA Griff
- * Click-In Schlaufe 2.0
- * Carbon, Ø 16/9 mm
- * Trail Spitze
- * vulkanisiertes 2-K Grip Pad

■ art. # 148 23 21-10 black
□ art. # 148 23 20-01 perlmutt

**CARBON
SPORT**

Längen: 105 - 135 cm
(in 5 cm Schritten)

Gewicht: 197 g (125 cm)

Eigenschaften:

- * Nordic Walking 2K Gummi Griff
- * Click-In Schlaufe 2.0
- * Carbon, Ø 16/9 mm
- * Trail Spitze
- * vulkanisiertes 2-K Grip Pad

■ art. # 148 23 23-10 pink
■ art. # 148 23 22-10 green

NORDIC WALKING

Verstellbare Nordic Walking Stöcke, je nach Gelände und Untergrund individuell anpassbar.

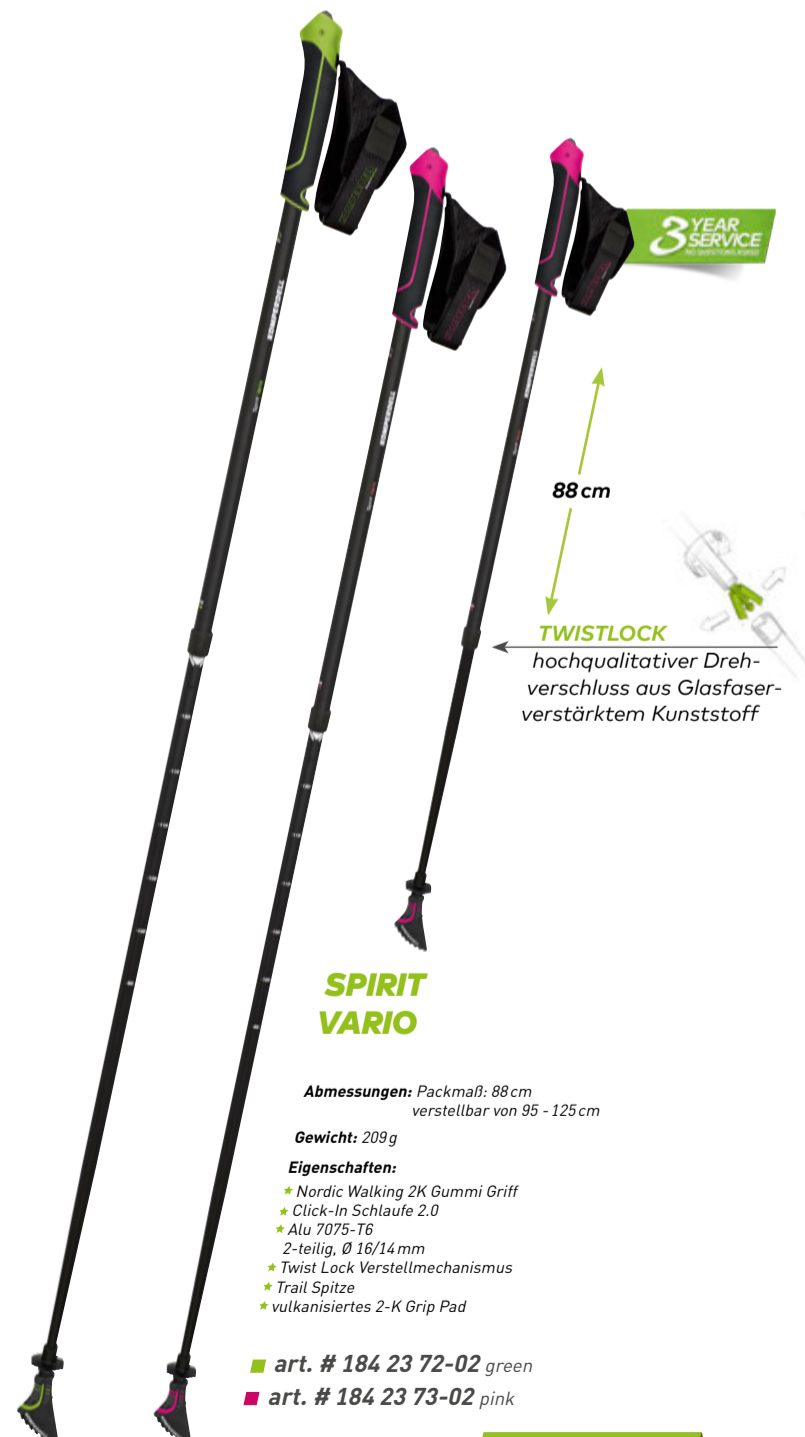
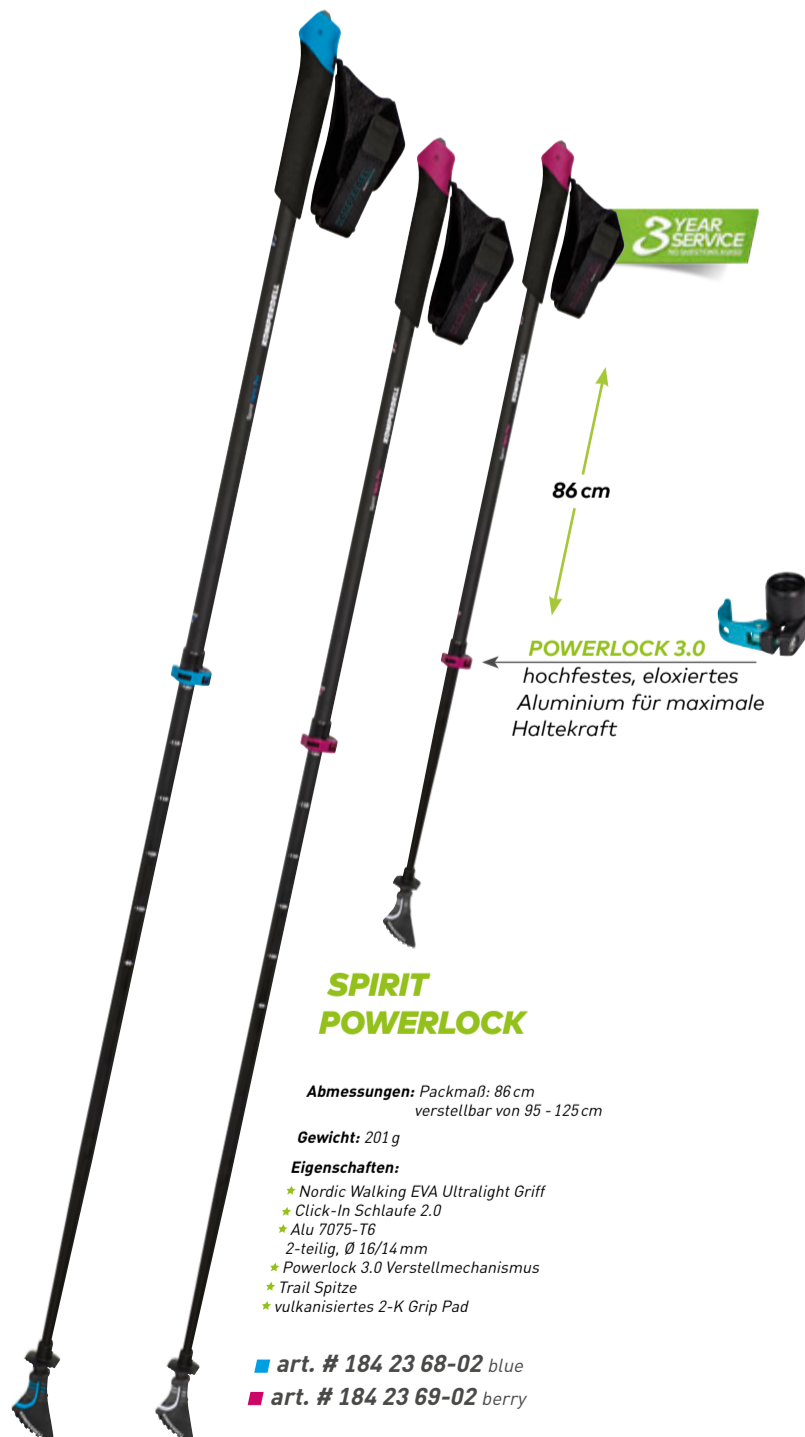

ERSATZTEILE SIND AUCH IN SB-VERPACKUNGEN ERHÄLTlich!



VARIO SOMMERTELLER
art. # 9356-925



VARIO MINI TELLER
art. # 9907-925



EISFLANKEN-SOMMERTELLER
art. # 9397-925



RACE TELLER
art. # 9352-925



RACE TELLER EXTRA KLEIN
art. # 9379-925



VARIO TIEFSCHNEETELLER
art. # 9908-925



WINTERTELLER
art. # 9351-925



WINTERTELLER EXTRA GROSS
art. # 9354-925



EISFLANKEN WINTERTELLER
Winterteller: art. # 9396-925
Winterteller extra groß: art. # 9385-925



VARIO WINTERTELLER
art. # 9364-925



VARIO WINTERTELLER EXTRA GROSS
art. # 9912-925



NORDIC WALKING PAD
IN VERSCHIEDENEN AUSFÜHRUNGEN (FARBE) ERHÄLTlich

- berry: art. # 1007-230-25
- blue: art. # 1007-207-25
- lime: art. # 1007-213-25
- gold: art. # 1007-242-25
- silver: art. # 1007-203-25



SPITZENSCHONER
Ø 8mm: art. # 192-925
Ø 12mm: art. # 190-925



SPITZENSCHUTZ
Ø 8mm: art. # 162-925
Ø 12mm: art. # 161-925



TRAILSTICK TELLER
art. # 1016-925

TELLER FÜR VARIO TELLERWECHSEL-SYSTEM



VARIO MINI TELLER
Ø 5cm: art. # 9907



VARIO WINTERTELLER
Ø 8,5cm: art. # 9364



VARIO WINTERTELLER EXTRA GROSS
Ø 10cm: art. # 9912



VARIO TIEFSCHNEETELLER
Ø 13,5cm: art. # 9908

TELLER FÜR EISFLANKEN-SYSTEM



EISFLANKENSYSTEM
die geniale bewegliche Tellerkonstruktion kombiniert mit der Eisflankenspitze!



GEGENRING EISFLANKENSYSTEM
art. # 146



SOMMERTELLER
Ø 6cm: art. # 9397



WINTERTELLER
Ø 8,5cm: art. # 9396



WINTERTELLER EXTRA GROSS
Ø 10cm: art. # 9385



POWDER PE TELLER
Ø 13,5cm: art. # 9391



XC SPEED TELLER
art. # 9384

TELLER FÜR STANDARD SPITZEN & -NIPPEL



RENNTELLER
Ø 6cm: art. # 9352



RENNTELLER EXTRA KLEIN
Ø 5cm: art. # 9379



RENNTELLER XS
Ø 5cm: art. # 9367



WINTERTELLER
Ø 8,5cm: art. # 9351



WINTERTELLER EXTRA GROSS
Ø 10cm: art. # 9354



ABFAHRTS-TELLER
art. # 9383

DIE NEUE GENERATION TELLER, SCHLAUFEN UND SB-VERPACKUNGEN!



NORDIC WALKING CLICK IN 2.0 SCHLAUFE

XS: art. # 7014-XS-25
S: art. # 7014-S-25
M: art. # 7014-M-25
L: art. # 7014-L-25



LARGE UL EISFLANKEN TELLER

art. # 9950-925



REGULAR UL EISFLANKEN TELLER

art. # 9949-925



REGULAR UL EISFLANKEN FXP TELLER

art. # 9952-925



MINI UL TELLER

art. # 9942-925



NORDIC SPEED CLICK IN 2.0 SCHLAUFE

S: art. # 7012-S-25
M: art. # 7012-M-25
L: art. # 7012-L-25



REGULAR UL VARIO TELLER

art. # 9948-925



MINI UL VARIO TELLER

art. # 9943-925



REGULAR UL VARIO TELLER

art. # 9944-925



LARGE UL VARIO TELLER

art. # 9951-925



EISFLANKENSYSTEM
die geniale bewegliche Teller-
konstruktion kombiniert mit
der Eisflankenspitze!



GEGENRING EISFLANKENSYSTEM

art. # 146



REGULAR UL EISFLANKE TELLER

Ø 7cm: art. # 9949



REGULAR UL EISFLANKEN FXP TELLER

Ø 7cm: art. # 9952



LARGE UL EISFLANKEN TELLER

Ø 10,5cm: art. # 9950



MINI UL TELLER

Ø 5cm: art. # 9942



REGULAR UL TELLER

Ø 7cm: art. # 9948



MINI UL VARIO TELLER

Ø 5cm: art. # 9943



REGULAR UL VARIO TELLER

Ø 7cm: art. # 9944



LARGE UL VARIO TELLER

Ø 10,5cm: art. # 9951

FLEXSPITZEN FÜR VARIO TELLERWECHSEL-SYSTEM



**EISFLANKEN
WOLFRAM/CARBID
SPITZE**

Ø 9mm, Normalversion:
art. # 145
Ø 9mm, Kurzversion:
art. # 170



**VARIO WOLFRAM/
CARBID FLEXSPITZE**

Ø 9mm: **art. # 178**
für POWERLOCK:
Ø 9mm: **art. # 166**



**VARIO WOLFRAM/
CARBID FLEXSPITZE
SHORT**

Ø 9mm: **art. # 193**
für POWERLOCK:
Ø 9mm: **art. # 167**



**VARIO FLEX
KRONENSPITZE
LONG**

Ø 9mm: **art. # 180**



**VARIO FLEX
KRONENSPITZE
SHORT**

Ø 9mm: **art. # 168**



**XC VARIO
FLEXSPITZE**

mit Stahlspitze:
Ø 9mm: **art. # 110**
mit Wolfram/Carbid Spitze:
Ø 9mm: **art. # 112**



**ANTISHOCK
SPITZE**

Ø 9mm: **art. # 1008**



VARIO NIPPEL
art. # 108

FLEXSPITZEN FÜR STANDARDTELLER



**WOLFRAM/CARBID
FLEXSPITZE
SHORT**

Ø 9mm: **art. # 160**



**WOLFRAM/CARBID
FLEXSPITZE
LONG**

Ø 9mm: **art. # 164**
mit Kronenspitze:
Ø 9mm: **art. # 97**



XC FLEXSPITZE

mit Stahlspitze:
Ø 9mm: **art. # 111**



**FLEX
KRONENSPITZE
SHORT**

Ø 9mm: **art. # 96**



ALUSPITZE

Ø 9mm
silber: **art. # 1024-09**
gold: **art. # 1024-13**
bronze: **art. # 1024-25**



**TELLER
BEFESTIGUNGS-
NIPPEL**

art. # 101



SPRENGRING

art. # 100

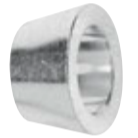

ALU NIPPEL

art. # 106

NORDIC WALKING, TRAIL & WALKER SPITZEN



**NORDIC WALKING ALL
SEASON SPITZE**

Ø 9mm: **art. # 1001**



TRAILSTICK SPITZE

mit Wolfram/Carbid Spitze:
Ø 9mm: **art. # 1016**
mit Wolfram/Carbid Hohlspitze:
Ø 9mm: **art. # 1022**



**NORDIC WALKING
SPORTSPITZE**

mit Wolfram/Carbid Spitze:
Ø 9mm: **art. # 9928**



SPITZENSCHONER

Ø 8mm: **art. # 192**
Ø 12mm: **art. # 190**



**NORDIC WALKING
SPORT PAD**

passend zu Artikel # 928
Ø 12mm: **art. # 128**
Ø 12mm ohne Loch: **art. # 60**
perfekt zum Inlineskaten



**NORDIC WALKING
CLASSIC COLOR PAD**

Ø 12mm schwarz: **art. # 1007-203**

LANGLAUFSPITZEN UND -TELLER



**NORDIC/BC
TOURING TELLER**

mit Wolfram/Carbid Spitze:
art. # 9363
mit Stahlspitze:
art. # 9375



**NORDIC TREK
ULTRALIGHT TELLER**

mit Lochteller und
Wolfram/Carbid Spitze:
Ø 9mm: **art. # 9341**



**NORDIC TRAIL
ULTRALIGHT TELLER**

mit Wolfram/Carbid Spitze:
Ø 9mm: **art. # 9938**



**XC
TELLER**

mit Wolfram/Carbidspitze:
art. # 9362
mit Stahlspitze:
art. # 9361

VERSTELLMECHANISMEN



POWERLOCK 3.0
18/16mm: art. # 1291
16/14mm: art. # 1292



POWERLOCK 2.0
18/16mm: art. # 1277
16/14mm: art. # 1255



POWERLOCK 2.1
18/16mm: art. # 1280
16/14mm: art. # 1282



ROHRABSCHLUSS-HÜLSE
Ø 16mm: art. # 1302
Ø 18mm: art. # 1301



ROHRABSCHLUSS-HÜLSE
für TITANAL.HF Stücke
Ø 14mm: art. # 1323
Ø 16mm: art. # 1322
Ø 18mm: art. # 1321



APPROACH 2.0 VERSCHLUSS
für Approach: art. # 1226
für Expedition: art. # 1232
für Carbon Ultralight: art. # 1228



KONUS
Ø 14mm: art. # 1209
Ø 16mm: art. # 1207



SPREIZTEIL
Ø 14mm: art. # 1210
Ø 16mm: art. # 1208



KONUS TITANAL.HF
Ø 12mm: art. # 1270
Ø 14mm: art. # 1272
Ø 16mm: art. # 1274



SPREIZTEIL TITANAL.HF
Ø 12mm: art. # 1271
Ø 14mm: art. # 1273
Ø 16mm: art. # 1275

SCHLAUFEN



ALPIN RACE SCHLAUFE
art. # 7304



GEPOLSTERTE KOMFORTSCHLAUFE
art. # 7342



SYSTEMSCHLAUFE
art. # 7307

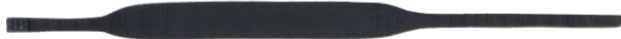

SYSTEMSCHLAUFE EXTRA BREIT
art. # 7308



LEDERSCHLAUFE
Logo geprägt: art. # 7313



JUNIORSCHLAUFE
art. # 7303



STILETTO SCHLAUFE
art. # 7314



STANDARDSCHLAUFE
art. # 7301



WALKER GEPOLSTERTE SCHLAUFE
art. # 7305



POWDER / POWDER PADDED STRAP
Powder: art. # 7350
Powder Padded: art. # 7023



STANDARDSCHLAUFE ALPIN
art. # 7020



COMFORT / COMFORT PADDED STRAP
Comfort: art. # 7021
Comfort Padded: art. # 7022



NORDIC & NORDIC WALKING SCHLAUFEN



NORDIC SPEED CLICK-IN 2.0 SCHLAUFE
erhältlich in folgenden Größen:
S - M - L
art. # 7012



NORDIC WALKING CLICK-IN 2.0 SCHLAUFE
erhältlich in folgenden Größen:
XS - S - M - L
art. # 7014



BIATHLON CLICK-IN 2.0 SCHLAUFE
erhältlich in folgenden Größen:
unisex
art. # 7024



GEPOLSTERTE NORDIC KOMFORTSCHLAUFE
art. # 7310



NORDIC CLASSIC SCHLAUFE
art. # 7331

ALPIN, TOURING & TREKKING GRIFFE



LEDERGRIFF CLASSIC
Ø 16mm: art. # 8854



RACE DUPLO GRIFF
Ø 12,3mm: art. # 8073
Ø 13mm: art. # 8079
Ø 16mm: art. # 8549



LIGHTNING DUPLO GRIFF
Ø 13mm: art. # 8047



LIGHTNING TOUR DUPLO GRIFF
Ø 13mm: art. # 8101



FOAM EXPEDITION SHORT GRIFF
Ø 18mm: art. # 8010-02
Ø 20mm: art. # 8166-02



WALKER KOMFORT SPAZIERSTOCK GRIFF
Kork:
Ø 16mm: art. # 8773-255
Ø 18mm: art. # 8764-255



SABRE GRIP KIDS
Ø 14mm: art. # 8082
Ø 16mm: art. # 8042



KINDER JET GRIFF
Ø 13mm: art. # 8220
Ø 14mm: art. # 8234
Ø 16mm: art. # 8236



FOAM ALPIN GRIFF
Ø 13mm: art. # 8847
Ø 16mm: art. # 8810
Ø 18mm: art. # 8784



TOURENGRIFF
PE, race Ø 18mm: art. # 8321

TOURENGRIFF SYSTEM

Gummi, race Ø 18mm: art. # 8179
Gummi, race Ø 13mm: art. # 8183
PU, race Ø 18mm: art. # 8180

RENNGRIFF GUMMI LIME-GRÜN

Ø 16mm: art. # 8264
Ø 18mm: art. # 8818
Ø 19mm: art. # 8233



KOMPAKTGRIFF SYSTEM
PU, Ø 13mm: art. # 8214
PU, Ø 18mm: art. # 8239
PU, Ø 19mm: art. # 8256
PE, Ø 13mm: art. # 8211
PE, Ø 18mm: art. # 8241
Kork, Ø 18mm: art. # 8239-255



KOMPAKTGRIFF STANDARD
PE:
Ø 18mm: art. # 8728
Kork:
Ø 18mm: art. # 8728-255



KOMPAKTGRIFF LADY
PE:
Ø 16mm: art. # 8864
PU:
Ø 16mm: art. # 8874



JUGEND GRIFF
PE:
Ø 14mm: art. # 8206
Ø 16mm: art. # 8746
PU:
Ø 16mm: art. # 8734



KIDS RACE GRIFF
PE:
Ø 14mm: art. # 8182
Ø 16mm: art. # 8181
PU:
Ø 16mm: art. # 8320



TRAIL 170 GRIFF
Ø 18mm:
art. # 8136



TREK 170 GRIFF
PE - Ø 16mm: art. # 8165
Kork - Ø 18mm: art. # 8130-255
Gummi - Ø 18mm: art. # 8130-2



FOAM 280 GRIFF
Ø 18mm: art. # 8135



PISTOL 2K GRIFF
Ø 13mm: art. # 8317
Ø 16mm: art. # 8318
Ø 18mm: art. # 8319



2K TOURING FOAM 280 GRIFF
Ø 16mm: art. # 8306
Ø 18mm: art. # 8307



2K TOURING FOAM 450 GRIFF
Ø 16mm: art. # 8308
Ø 18mm: art. # 8309



FOAM PISTOL 120 GRIFF
Ø 13mm: art. # 8313
Ø 16mm: art. # 8314
Ø 18mm: art. # 8315

NORDIC & NORDIC WALKING GRIFFE



NORDIC 2K CLICK-IN 2.0 GRIFF
Ø 16mm: art. # 8184



NORDIC 2K CLICK-IN 2.0 GRIFF
Ø 16mm, FOAM: art. # 8177



NORDIC INJECTED CLICK-IN GRIFF
Ø 16mm: art. # 8895



XC GRIFF
ohne CLICK-IN
FOAM:
Ø 16mm: art. # 8721
Ø 18mm: art. # 8738
DUPLO:
Ø 16mm: art. # 8213



XC ULTRALIGHT FOAMGRIFF
mit CLICK-IN
Ø 16mm: art. # 8805



XC CLASSIC GRIFF
PE:
Ø 16mm: art. # 8004-02
Kork:
Ø 16mm: art. # 8004-225

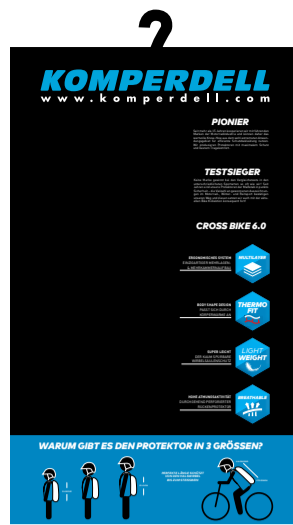

**PROTECTION BIKE
DEMO TAFEL**

- Eigenschaften:**
- * 55x90 cm
 - * Kapa Material 5mm
 - * abnehmbares Protektorinsert
 - * mit optionalem Haken zum Befestigen an der Kleiderstange

art. # 6261-207



**DEMO BALLISTIC
VEST AUF TORSO**

- Eigenschaften:**
- * Technik der Ballistic Vest
 - * bestehend aus Torso, Ballistic Vest und Pro Short

art. # 6254-206

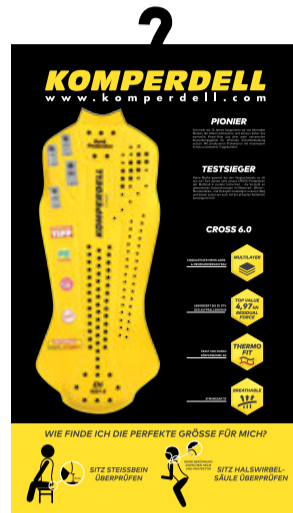

**PROTECTION SKI
DEMO TAFEL**

- Eigenschaften:**
- * 55x90 cm
 - * Kapa Material 5mm
 - * abnehmbares Protektorinsert
 - * mit optionalem Haken zum Befestigen an der Kleiderstange

art. # 6256-206



**SCHAUFENSTERPUPPE
& TORSOS**

- Herren-Puppe: art. # 2080-99
- Damen-Puppe: art. # 2081-99
- Kinder-Puppe: art. # 2082-99
- Herren-Torso: art. # 2083-99
- Damen-Torso: art. # 2084-99



- Eigenschaften:**
- * 200x70 cm
 - * rundum gesäumt & geöst
 - * ideales Werbemittel für Kunden zum Aufhängen im Shop, Schaufenster, Zäune, etc.

- art. # 35-48
- art. # 35-29



STOCKDISPLAY

- Eigenschaften:**
- * Instore Display für Teleskop- und Alpinstöcke
 - * aus robustem Aluminium
 - * mit Rollen
 - * ideal für jeden Shop
 - * inkl. 12 Haken

art. # 56-999



**AUFSTELLER
HENRIK KRISTOFFERSEN**

- Eigenschaften:**
- * lebensgroßer Kartonaufsteller
 - * 190 cm Höhe
 - * Stöcke zum Montieren am Aufsteller
 - * Stöcke nicht im Preis inkludiert

art. # 54-999



**STOCKSTÄNDER
AUS MASSIVHOLZ**

- Eigenschaften:**
- * für 16 Paar Stöcke (ohne Stöcke)
 - * für 8 Paar Stöcke (ohne Stöcke)
- art. # 181-25
art. # 431-25



**STOCKSTÄNDER
AUS STEIN**

- Eigenschaften:**
- * mit Logo-Beleuchtung
 - * für 10 Paar Stöcke (ohne Stöcke)
- art. # 38-999



STOCKVERPACKUNG

- Ø 14mm: art. # 2301-14
- Ø 16mm: art. # 2301-16
- Ø 18mm: art. # 2301-18



BEACHFLAGS

- Eigenschaften:**
- * gefütterte Transporttasche
 - * Bodenplatte 18x30x0,6 cm für Indoor- und Erdorn für Outdooranwendung
- mit Gestänge 250cm
■ art. # 34-48
■ art. # 34-29
- mit Gestänge 450cm
■ art. # 35-48
■ art. # 35-29



HEADQUARTERS MONDSEE

KOMPERDELL GmbH

Wagnermühle 30

5310 Mondsee • Austria

Telefon: +43/6232/4201-0

Fax: +43/6232/3545

E-Mail: sales@komperdell.com

www.komperdell.com

DISTRIBUTION NORTH AMERICA

CAMARO USA, LLC

22737 72nd Avenue S, Suite C-103

Kent, WA 98032 • USA

Telefon: +1 253-867-57 35

Fax: +1 253-867-57 34

E-Mail: sales-usa@camaro.at

www.komperdell.com

KOMPERDELL
www.komperdell.com



komperdell.outdoor.sport



[komperdell_official](https://www.instagram.com/komperdell_official)



[Komperdell](https://www.youtube.com/Komperdell)